

การประเมินโครงการกองทุนหมู่บ้านและชุมชนเมือง : กรณีศึกษา
บ้านถ้ำมังกรทอง หมู่ที่ 11 ตำบลวังโรงใหญ่ อำเภอสีคิ้ว จังหวัดนครราชสีมา

นางสาวยุพา สีทาสังข์

สารนิพนธ์นี้เป็นส่วนหนึ่งของการศึกษาตามหลักสูตรประกาศนียบัตรบัณฑิต

สาขาวิชาเทคโนโลยีการจัดการ

มหาวิทยาลัยเทคโนโลยีสุรนารี

ปีการศึกษา 2544

บทคัดย่อ

ยุพา สีทาสังข์ : การประเมินโครงการกองทุนหมู่บ้านและชุมชนเมือง : กรณีศึกษา
หมู่บ้านถ้ำมังกร หมู่ที่ 11 ตำบลวังโรงใหญ่ อำเภอสีคิ้ว จังหวัด
นครราชสีมา
อาจารย์ที่ปรึกษา : อาจารย์วัลลภ สุปัญญาโชติกุล, 170 หน้า

โครงการกองทุนหมู่บ้านและชุมชนเมือง เป็นโครงการที่จัดสรรเงินอุดหนุน กอง
ทุนละ 1 ล้านบาทแก่หมู่บ้าน โดยมีวัตถุประสงค์เพื่อใช้เป็นแหล่งเงินทุนหมุนเวียนภายใน หมู่บ้าน
ในการประกอบอาชีพ เพื่อการสร้างงาน สร้างรายได้ และเพื่อเป็นการกระตุ้นเศรษฐกิจในระดับ
รากหญ้าโดยการจัดตั้งกองทุนหมู่บ้านและให้ชุมชนเป็นผู้บริหารจัดการด้วยตนเอง เพื่อสร้างศักยภาพ
และความเข้มแข็งทางด้านเศรษฐกิจและสังคมในหมู่บ้านให้สามารถพึ่งพาตนเองได้อย่างยั่งยืน

ในการประเมินผลการบริหารจัดการกองทุนหมู่บ้านถ้ำมังกร มีแนวทางในการ
บริหารจัดการกองทุนหมู่บ้าน ทำให้คนในหมู่บ้านมีชีวิตความเป็นอยู่ที่ดีขึ้น จากการมีรายได้เพิ่ม
ซึ่งเป็นประโยชน์จากการจัดตั้งกองทุนหมู่บ้าน มีการเก็บรวบรวมข้อมูล จากการสัมภาษณ์และ
เก็บข้อมูลตามแบบ บร.1 - บร.12

จากการประเมินพบว่า กองทุนหมู่บ้านถ้ำมังกร มีจำนวนสมาชิกกองทุน หมู่บ้านรวม
ทั้งสิ้น 50 ราย มีคณะกรรมการทั้งหมด 15 คน โดยได้มีการจัดสรรเงินกู้ให้สมาชิก ไปแล้ว
จำนวน 50 ราย เป็นจำนวนทั้งสิ้น 955,000 บาท ซึ่งปัจจุบันยังไม่ครบกำหนดการชำระเงินคืน
จากการปล่อยกู้สมาชิกรายเงินไปประกอบสามารถสร้างงาน สร้างรายได้ ทำให้รายได้ภายใน
ครอบครัว ซึ่งส่งผลให้เศรษฐกิจในระดับหมู่บ้านดีขึ้น

สาขาวิชาเทคโนโลยีการจัดการ
ปีการศึกษา 2544

ลายมือชื่อนักศึกษา..... น.ส. ยุพา สีทาสังข์
ลายมือชื่ออาจารย์ที่ปรึกษา..... วัลลภ สุปัญญาโชติกุล
ลายมือชื่ออาจารย์ที่ร่วมปรึกษา.....

หน้าอนุมัติ

อาจารย์ที่ปรึกษา และกรรมการสอบ ได้พิจารณาสารนิพนธ์ฉบับนี้แล้ว เห็นสมควรรับเป็นส่วนหนึ่งของการศึกษาตามหลักสูตรประกาศนียบัตรบัณฑิตสาขาการจัดการ และการประเมินโครงการของสำนักวิชาเทคโนโลยีสังคม มหาวิทยาลัยเทคโนโลยีสุรนารีได้

อาจารย์ที่ปรึกษา

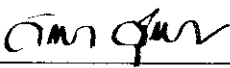
(อาจารย์วัลลภ สุปัญญาโชติกุล)

กรรมการสอบ

(อาจารย์ ดร.มัลลิกา สังข์สนิท)

อนุมัติให้สารนิพนธ์ฉบับนี้ เป็นส่วนหนึ่งของหลักสูตรประกาศนียบัตรบัณฑิตสาขาการจัดการ และการประเมินโครงการ



(รองศาสตราจารย์ทรงพร ทาเจริญศักดิ์)

คณบดีสำนักวิชาเทคโนโลยีสังคม

วันที่.....เดือน.....พ.ศ.....

16 ต.ค. 2545

กิตติกรรมประกาศ

การจัดทำสารนิพนธ์ในครั้งนี้สำเร็จได้ด้วยดี ผู้วิจัยต้องขอกราบขอบพระคุณประธานกองทุน หมู่บ้าน ผู้นำชุมชน คณะกรรมการกองทุนหมู่บ้าน สมาชิกกองทุนหมู่บ้าน ตลอดจนสมาชิกชุมชนถ้ำมังกร หมู่ที่ 11 ตำบลวังโรงใหญ่ อำเภอสีคิ้ว จังหวัดนครราชสีมา ซึ่งได้ให้ความร่วมมือและได้ให้ ข้อมูลในด้านต่างๆ รวมถึงการเข้าร่วมกิจกรรมต่างๆ ที่ทางกลุ่ม ประเมินจัดขึ้นในการเสียสละเวลาอันมีค่าให้แก่ผู้จัดทำ

ขอขอบพระคุณอาจารย์วัลลภ สุปัญญาโชติกุล อาจารย์นิเทศก์ตำบลวังโรงใหญ่ อำเภอสีคิ้ว จังหวัดนครราชสีมา ที่ได้อนุเคราะห์เวลาให้คำแนะนำ เป็นที่ปรึกษาในการแก้ปัญหาต่างๆ ที่เกิดขึ้นเกี่ยวกับการปฏิบัติงานในท้องที่และการติดตามในการจัดทำสารนิพนธ์

ขอขอบพระคุณพัฒนากรอำเภอสีคิ้ว ซึ่งเป็นอาจารย์นิเทศก์ร่วมตำบลวังโรงใหญ่ อำเภอสีคิ้ว จังหวัดนครราชสีมา ที่ได้อนุเคราะห์เวลาให้คำแนะนำ เป็นที่ปรึกษาในการแก้ปัญหาต่างๆ ที่เกิดขึ้นเกี่ยวกับการปฏิบัติงานในท้องที่และการติดตามในการจัดทำสารนิพนธ์

ขอขอบพระคุณเพื่อนบัณฑิตกองทุนหมู่บ้านตำบลวังโรงใหญ่ อำเภอสีคิ้ว จังหวัดนครราชสีมา ที่ให้ความร่วมมือในการจัดทำสารนิพนธ์ ท้ายที่สุดนี้สารนิพนธ์ฉบับนี้มีส่วนที่เป็นสาระประโยชน์ ผู้จัดทำขอมอบความดีความชอบให้แก่บิดา มารดา และบุคคลที่กล่าวนามและไม่ได้กล่าวนามในข้างต้นนี้

ยุพา สีทาสังข์

สารบัญ

	หน้า
บทคัดย่อ	ก
หน้าอำนวยการ	ข
กิตติกรรมประกาศ	ค
สารบัญ	ง
สารบัญแผนภาพ	ช
สารบัญตาราง	ซ
บทที่ 1 บทนำ	1
1.1 หลักการและเหตุผล	1
1.2 วัตถุประสงค์ของการประเมินโครงการ	2
1.3 กรอบความคิดทฤษฎี	2
1.4 วิธีดำเนินการ	3
1.5 ผลที่คาดว่าจะได้รับ	3
บทที่ 2 ปรัชญาวรรณกรรม	4
2.1 นโยบาย หลักการ วัตถุประสงค์การจัดตั้งกองทุนหมู่บ้าน และชุมชนเมือง	4
2.2 ระเบียบสำนักนายกรัฐมนตรี ว่าด้วยคณะกรรมการกองทุนหมู่บ้าน และชุมชนเมืองแห่งชาติ พ.ศ. 2544	5
2.3 แบบติดตามสังเกตการณ์คัดเลือก คณะกรรมการกองทุนหมู่บ้าน และชุมชนเมือง (กทบ.1)	8
2.4 แบบคำขอขึ้นทะเบียนและประเมินความพร้อมของกองทุนหมู่บ้าน และชุมชนเมือง (กทบ.2)	9
2.5 ระเบียบกองทุนหมู่บ้านและชุมชนเมือง	12
2.6 การพิจารณาเงินกู้สำหรับคณะกรรมการกองทุนหมู่บ้านและชุมชนเมือง	14
2.7 หลักการประเมินโครงการแบบชีพฟ์โมเดล	15
2.8 การวิเคราะห์โครงการเพิ่มประสิทธิภาพกองทุนหมู่บ้านและชุมชนเมือง	17

สารบัญ (ต่อ)

	หน้า
บทที่ 3 วิธีการดำเนินการประเมินโครงการ	19
3.1 รูปแบบการประเมิน	23
3.2 ประชากรและกลุ่มเป้าหมาย	23
3.3 ตัวแปรและตัวชี้วัด ข้อมูลที่ต้องการ แหล่งข้อมูลและวิธีการเก็บข้อมูล ตามรูปแบบการประเมิน	24
3.4 ตัวชี้วัดข้อมูลที่ต้องการ แหล่งข้อมูลและวิธีการเก็บข้อมูลตามรูปแบบ การประเมิน	26
3.5 เครื่องมือที่ใช้ในการประเมินโครงการ	35
3.6 การจัดการเก็บรวบรวมข้อมูล	36
3.7 การวิเคราะห์ข้อมูล	36
บทที่ 4 ผลการติดตามการประเมินโครงการ	38
4.1 ผลการประเมินบริบทชุมชน	38
4.2 ผลการประเมินโครงการโดยภาพรวม	49
4.3 สรุปวัตถุประสงค์ของการประเมินโครงการ	53
บทที่ 5 สรุป อภิปรายผลและข้อเสนอแนะ	57
5.1 สรุปและอภิปราย	57
5.2 ข้อเสนอแนะ	60
บรรณานุกรม	62
ภาคผนวก	63
ภาคผนวก ก แผนที่หมู่บ้านถ้ำมังกรทอง	64
ภาคผนวก ข ระเบียบสำนักนายกรัฐมนตรี ว่าด้วย คณะกรรมการกองทุน หมู่บ้านและชุมชนเมืองแห่งชาติ พ.ศ.2544 และแก้ไข เพิ่มเติม (ฉบับที่ 2) พ.ศ.2544	66

สารบัญ(ต่อ)

	หน้า	
ภาคผนวก ค	ระเบียบคณะกรรมการกองทุนหมู่บ้านและชุมชนเมือง แห่งชาติว่าด้วยการจัดตั้งและบริหารกองทุนหมู่บ้านและ ชุมชนเมืองแห่งชาติ พ.ศ. 2544	74
ภาคผนวก ง	ระเบียบข้อบังคับกองทุนหมู่บ้านและชุมชนหมู่บ้าน กองทุนหมู่บ้านถ้ำมั่งกรทอง หมู่ที่ 11 ตำบลวังโรงใหญ่ อำเภอสีคิ้ว จังหวัดนครราชสีมา	97
ภาคผนวก จ	แบบติดตามสังเกตการณ์คัดเลือกคณะกรรมการกองทุน หมู่บ้าน/ชุมชนเมือง (กทบข.๑)	106
ภาคผนวก ฉ	แบบคำขอเงินทะเบียนและประเมินความพร้อมกองทุน หมู่บ้าน/ชุมชนเมือง (กทบข.๒)	108
ภาคผนวก ช	แบบรายงาน บร.1 - บร.12	120

สารบัญแผนภาพ

แผนภาพที่	หน้า
1. แสดงองค์ประกอบของระบบ	20
2. แสดงระบบการทำงานของหน่วยระบบ A	21
3. แสดงการทำงานของหน่วยระบบ A และหน่วยระบบ B	22
4. แสดงประเภทของการประเมินและตัวชี้วัดของการประเมิน	22
5. ระบบการทำงานของโครงการกองทุนหมู่บ้านและชุมชนเมือง	25

สารบัญตาราง

ตารางที่	หน้า
3.1 ตัวชี้วัด ข้อมูลที่ต้องการ แหล่งข้อมูลและวิธีการเก็บข้อมูลการประเมินบริบท	27
3.2 ตัวชี้วัด ข้อมูลที่ต้องการ แหล่งข้อมูลและวิธีการเก็บข้อมูลการประเมินปัจจัย	30
3.3 ตัวชี้วัด ข้อมูลที่ต้องการ แหล่งข้อมูลและวิธีการเก็บข้อมูลการประเมินกระบวนการ	32
3.4 ตัวชี้วัด ข้อมูลที่ต้องการ แหล่งข้อมูลและวิธีการเก็บข้อมูลการประเมินผลผลิต	34
4.1 จำนวนและร้อยละของประชากรจำแนกตามลักษณะของประชากร	42
4.2 รายได้ของประชากรในหมู่บ้านต่อปีในแต่ละครอบครัว	43
4.3 จำนวนแหล่งน้ำและการใช้น้ำจำแนกตามแหล่งน้ำ	43
4.4 อาชีพหลัก คือ เกษตรกรรม	44
4.5 อาชีพรอง คือ ค้าขาย และเลี้ยงสัตว์	44
4.6 ครอบครัวที่มีที่ดินทำกินโดยเฉลี่ย	44
4.7 แสดงการประกอบอาชีพ	45
4.8 ความเข้มแข็งของชุมชนกองทุนหมู่บ้านถ้ำมั่งกรทอง หมู่ที่ 11	54

บทที่ 1

บทนำ

1.1 หลักการและเหตุผล

ตามที่รัฐบาลมีนโยบายเร่งด่วน ในการจัดตั้งกองทุนหมู่บ้านและชุมชนเมืองแห่งชาติ เกิดจากความยากจนของประชาชนในชนบทและชุมชนเมือง คือการไม่มีทุนและขาดโอกาสเข้าถึงแหล่งเงินทุน เพื่อนำมาพัฒนาอาชีพ สร้างงาน สร้างรายได้ ลดรายจ่าย ตลอดจนบรรเทาเหตุฉุกเฉิน และมีความจำเป็นเร่งด่วนโดยมีปรัชญา ในการสร้างจิตสำนึก ความเป็นชุมชนและท้องถิ่น โดยชุมชนเป็นผู้กำหนดอนาคตและการจัดการหมู่บ้านและชุมชน ให้มีความเข้มแข็งและพึ่งพาตนเองได้

รัฐบาลซึ่งมี พันตำรวจโท ดอกเตอร์ทักษิณ ชินวัตร เป็นนายกรัฐมนตรี มีเจตนารมณ์ที่จะแก้ไขปัญหาความยากจนโดยได้กำหนดนโยบายเร่งด่วนในการจัดตั้งกองทุนหมู่บ้านและชุมชนเมืองแห่งชาติ สำหรับเป็นแหล่งเงินทุนหมุนเวียนในหมู่บ้านและชุมชนเมืองใช้ในการพัฒนาเศรษฐกิจและสังคม อีกทั้งเพื่อให้ท้องถิ่นมีขีดความสามารถในการจัดระบบและบริหารจัดการเงินกองทุนของตนเอง เพื่อสร้างศักยภาพในการสร้างเสริมความเข้มแข็งด้านสังคม และเศรษฐกิจของประชาชนในหมู่บ้านและชุมชนเมืองสู่การพึ่งพาตนเองอย่างยั่งยืน อันเป็นการกระตุ้นเศรษฐกิจระดับฐานรากของประเทศรวมทั้งเสริมสร้างภูมิคุ้มกันทางเศรษฐกิจและสังคมของประเทศในอนาคต จากความพร้อมของหมู่บ้านและชุมชนเมืองที่ได้จัดตั้งกองทุน แล้วเสร็จจะได้รับอนุมัติให้ตั้งกองทุน รับการจัดสรรเงินโอนการพัฒนาอย่างต่อเนื่อง เพื่อให้เกิดการบริหารจัดการอย่างมีประสิทธิภาพ และพัฒนากองทุนไปสู่ความเข้มแข็งด้านเศรษฐกิจและสังคมอย่างยั่งยืน

หมู่บ้านถ้ำมั่งกรทอง หมู่ที่ 11 ตำบลวังโรงใหญ่ อำเภอสีคิ้ว จังหวัดนครราชสีมา เป็นหมู่บ้านหนึ่งที่รัฐบาลมีนโยบายสนับสนุนจัดสรรงบประมาณเงินกองทุนให้จำนวน 1 ล้านบาทแล้วเมื่อวันที่ 20 ตุลาคม 2544 ทั้งนี้ผู้วิจัยจึงมุ่งที่จะดำเนินการเกี่ยวกับการประเมินโครงการกองทุนหมู่บ้านบรรลุวัตถุประสงค์ตามนโยบายของรัฐบาลมากขึ้นน้อยเพียงใด ซึ่งผลการศึกษาค้นคว้าครั้งนี้จะมีประโยชน์ต่อการพัฒนาชุมชน เพื่อนำไปเป็นแนวทางในการเพิ่มประสิทธิภาพการบริหารจัดการกองทุนหมู่บ้านและชุมชนเมืองต่อไป

1.2 วัตถุประสงค์การประเมินโครงการ

1. เพื่อทราบกระบวนการดำเนินงานของกองทุนหมู่บ้านและชุมชนเมืองแห่งชาติบรรลุเป้าหมายมากเพียงใด ในด้านต่างๆ ดังนี้

1.1 ท้องถิ่นชุมชนมีกองทุนหมุนเวียนเพื่อพัฒนาอาชีพ สร้างงาน สร้างรายได้ หรือสวัสดิภาพของสมาชิก

1.2 ท้องถิ่นมีความสามารถในการบริหารจัดการกองทุน

1.3 ท้องถิ่นชุมชนมีกระบวนการพึ่งพาตนเอง โดยการเรียนรู้และคิดริเริ่ม เพื่อแก้ปัญหาของตนเอง มีการสร้างศักยภาพของตนเอง และมีการสร้างเศรษฐกิจแบบพอเพียง

1.4 เศรษฐกิจระดับฐานรากของประเทศได้รับการกระตุ้น และมีภูมิคุ้มกัน กับทั้งสังคม ก็มีภูมิคุ้มกัน

1.5 ประชาชนในท้องถิ่นมีศักยภาพและมีความเข้มแข็งด้านเศรษฐกิจและสังคม

2. เพื่อทราบว่าปัจจัยด้านบวกและปัจจัยด้านลบ ที่ส่งเสริมและขัดขวางการบรรลุเป้าหมายดังกล่าวมีอะไรบ้าง

3. เพื่อให้กระบวนการทำสารนิพนธ์ เป็นกระบวนการสร้างเครือข่ายองค์กรเพื่อการเรียนรู้ มีความเชื่อมโยงระหว่างกัน ภายในชุมชนท้องถิ่น ระดับหมู่บ้าน ระดับตำบล และระดับบุคคล

4. เพื่อให้ได้ตัวชี้วัดความเข้มแข็งในทัศนะของประชาชน พื้นที่เป้าหมายและเพื่อทราบข้อมูลระดับความเข้มแข็งของบุคคล ตามตัวชี้วัดที่ทางกองทุนหมู่บ้านและชุมชนเมืองกำหนด

1.3 กรอบแนวคิดทฤษฎี

1. แนวคิดในการบริหารกองทุนหมู่บ้านและชุมชนเมืองให้มีประสิทธิภาพ

จำเป็นต้องสร้างความรู้ การบริหารจัดการที่โปร่งใส การดำเนินงานเน้นการสนับสนุน และช่วยแก้ไขปัญหาคาความเดือดร้อนของประชาชนมากกว่ายึดกฎ ระเบียบตายตัวจึงต้องแก้ไข ระเบียบที่ไม่สอดคล้องกับการปฏิบัติจริงการให้ความช่วยเหลือปัญหาแก่ชาวบ้านการเสริมสร้างความเข้มแข็งแก่คณะกรรมการกองทุน การพัฒนาตัวชี้วัด การบริหารแบบโปร่งใส เพื่อให้คณะกรรมการทุกระดับมีแนวทางในการพัฒนาภาค ให้มีคุณภาพและประสิทธิภาพมากยิ่งขึ้น และการร่วมมือกับประชารัฐ ประชาคม ทุกระดับร่วมเป็นกลไกตรวจสอบให้กองทุนเงินล้าน บริหารได้มีประสิทธิภาพเพื่อประชาชนจริงๆ

กรอบความคิดทฤษฎี หรือต้นแบบแนวทางความคิด ที่ผู้เขียนสารนิพนธ์ที่ใช้ในการประเมินโครงการกองทุนหมู่บ้านและชุมชนเมืองครั้งนี้ ได้แก่ แนวความคิดตามรูปแบบ

การประเมินของ “สตัฟเฟิลบีม” (Stufflebeam) ที่เรียกว่า ตัวแบบความคิดเชิงระบบ เป็นกรอบในการระบุตัวชี้วัดและตัวแปร สำหรับการเก็บข้อมูล ตัวแบบทางความคิดดังกล่าวเป็นที่รู้จักกันโดยทั่วไป ในชื่อว่า “ซิฟฟ์โมเดล” (CIPP Model) ซึ่งมีอักษรย่อมีความหมายดังนี้

C ย่อมาจาก	Context Evaluation	คือ	บริบทของหน่วยระบบ
I ย่อมาจาก	Input Evaluation	คือ	ปัจจัยนำเข้าของหน่วยระบบ
P ย่อมาจาก	Process Evaluation	คือ	กระบวนการของหน่วยระบบ
P ย่อมาจาก	Product Evaluation	คือ	ผลผลิตของหน่วยระบบ

1.4 วิธีการดำเนินงาน

การดำเนินการประเมินโครงการกองทุนหมู่บ้านถ้ำมังกรทอง หมู่ที่ 11 ต.วังโรงใหญ่ อำเภอสีคิ้ว จังหวัดนครราชสีมา มีขั้นตอนในการดำเนินงานดังนี้

ขั้นที่ 1 ศึกษาให้เข้าใจเป้าหมายกองทุนหมู่บ้านและชุมชนเมือง

ขั้นที่ 2 ศึกษาสภาพการดำเนินงานของกองทุนหมู่บ้านถ้ำมังกรทอง หมู่ที่ 11

ต.วังโรงใหญ่ อำเภอสีคิ้ว จังหวัดนครราชสีมา ในชุมชนท้องถิ่นที่ผู้ทำสารนิพนธ์ปฏิบัติงาน

ขั้นที่ 3 ใช้ซิฟฟ์โมเดลวิเคราะห์กองทุนหมู่บ้านถ้ำมังกรทอง หมู่ที่ 11 ต.วังโรงใหญ่ อำเภอสีคิ้ว จังหวัดนครราชสีมา และกำหนดตัวบ่งชี้ตลอดจน ตัวแปรที่จะทำการเก็บข้อมูล

ขั้นที่ 4 เก็บรวบรวมข้อมูล โดยอาศัยข้อมูลบางส่วนจากแบบ บร. บางส่วนทำการเก็บข้อมูลเพิ่มเติม

ขั้นที่ 5 ประมวลผลวิเคราะห์ข้อมูลตามประเด็นที่จะต้องเขียนในบทที่ 3 และบทที่ 4

ขั้นที่ 6 ลงมือเขียนบทที่ 1, 2, 3, 4, 5 บรรณานุกรม และภาคผนวก

1.5 ผลที่คาดว่าจะได้รับ

ผลการศึกษาค้นคว้าครั้งนี้จะได้ประโยชน์ดังนี้

5.1 ได้รับทราบและมีความรู้ ความเข้าใจเกี่ยวกับการดำเนินงานและกระบวนการจัดการกองทุนหมู่บ้านและชุมชนเมือง

5.2 ได้ทราบและมีความรู้ ความเข้าใจปัจจัยต่างๆ ที่เป็นอุปสรรคและสนับสนุนการดำเนินงานของกองทุน

5.3 ได้ตัวชี้วัดความเข้มแข็งของการบริหารการพัฒนาเกี่ยวกับกองทุนหมู่บ้าน และชุมชนเมือง และแนวทางวัดความสำเร็จในโครงการพัฒนาต่าง ๆ ระดับหมู่บ้านและชุมชนเมือง

5.4 ได้ทราบว่ากองทุนหมู่บ้าน หมู่บ้านละ 1 ล้านบาทจะยังคงอยู่หรือไม่ ได้ทราบว่าเงินกองทุนหมุนเวียนเพื่อการพัฒนาอาชีพสร้างงาน สร้างรายได้ จริงหรือไม่

บทที่ 2

ปฏิทัศน์วรรณกรรม

จากการศึกษาเอกสารที่เกี่ยวข้องกับการประเมินผลโครงการกองทุนหมู่บ้านและชุมชนเมือง กรณีศึกษาหมู่บ้านถ้ำมั่งกรทอง หมู่ที่ 11 ตำบลวังโรงใหญ่ อำเภอสีคิ้ว จังหวัดนครราชสีมา ทั้งที่เป็นนโยบาย หลักการ ระเบียบและวิธีปฏิบัติต่างๆ รวมทั้งแนวคิดทฤษฎีการประเมิน และหลักวิชาที่เกี่ยวข้องกับกองทุนหมู่บ้านและชุมชนเมือง ซึ่งมีเนื้อหา ดังนี้

2.1 นโยบาย หลักการ วัตถุประสงค์และระเบียบกองทุนหมู่บ้านและชุมชนเมืองแห่งชาติ

2.1.1 นโยบายกองทุนหมู่บ้านและชุมชนเมือง

เป็นนโยบายของทางรัฐบาลเพื่อเป็นการส่งเสริมสร้างการพึ่งพาตนเองของชุมชนและหมู่บ้านในด้านการเรียนรู้ พัฒนาความคิดริเริ่ม และการแก้ไขปัญหาต่างๆ ในชุมชน เสริมสร้าง ศักยภาพทั้งทางด้านเศรษฐกิจและสังคมของชุมชนในท้องถิ่น โดยรัฐบาลได้จัดตั้งกองทุนหมู่บ้าน และชุมชนเมืองกองทุนละ 1 ล้านบาท พร้อมส่งเสริมและพัฒนาหมู่บ้านและชุมชนเมืองให้มีความสามารถในการจัดระบบการบริหารจัดการเงินกองทุนหมุนเวียนของแต่ละหมู่บ้าน โดยให้ สมาชิกในชุมชนเป็นผู้จัดระบบบริหารกันเอง เพื่อเป็นรากฐานในการพัฒนาระบบเศรษฐกิจของประเทศให้มั่นคงต่อไป

2.1.2 หลักการสำคัญของกองทุนหมู่บ้านและชุมชนเมืองแห่งชาติ

1. เพื่อกระจายอำนาจให้ชุมชน และท้องถิ่น และพัฒนาประชาธิปไตยขั้นพื้นฐาน
2. เสริมสร้างจิตสำนึกและความสามัคคีในชุมชนและท้องถิ่น
3. เพื่อเกื้อกูลประโยชน์ให้แก่ผู้ด้อยโอกาสในหมู่บ้านและชุมชน
4. เชื่อมโยงกระบวนการในการเรียนรู้ร่วมกันระหว่างชุมชน หน่วยงานราชการ เอกชน และประชาสังคม
5. เพื่อให้ชุมชนเป็นผู้กำหนดอนาคตของตนเอง และสนับสนุนภูมิปัญญาของตนเองให้ยั่งยืนต่อไป
6. ติดตามและประเมินผล โดยมีตัวชี้วัดประสิทธิภาพของกองทุน

2.1.3 วัตถุประสงค์ที่สำคัญในการจัดตั้งกองทุนหมู่บ้านและชุมชนเมือง

1. ส่งเสริมและพัฒนาหมู่บ้านและชุมชนเมืองให้มีขีดความสามารถในการจัดระบบและบริหารจัดการเงินกองทุนของตนเอง
2. เสริมสร้างกระบวนการพึ่งพาตนเองของหมู่บ้านและชุมชนเมืองในการเรียนรู้ การสร้างและพัฒนาความคิดริเริ่ม เพื่อแก้ปัญหาและเสริมสร้างศักยภาพส่งเสริมเศรษฐกิจพอเพียงในหมู่บ้านและชุมชนเมือง
3. เสริมสร้างศักยภาพและความเข้มแข็งทั้งทางด้านเศรษฐกิจและสังคมของประชาชน ในหมู่บ้านหรือชุมชนเมือง
4. เป็นแหล่งเงินทุนหมุนเวียนในหมู่บ้านและชุมชนเมือง สำหรับการลงทุนเพื่อการพัฒนาอาชีพ สร้างงาน สร้างรายได้ กระจายรายจ่าย บรรเทาเหตุฉุกเฉินและความจำเป็นเร่งด่วน และนำไปสู่การสร้างกองทุนสวัสดิการที่ดีแก่ประชาชนในหมู่บ้าน
5. กระตุ้นเศรษฐกิจในระดับรากฐานของประเทศ รวมทั้งเสริมสร้างภูมิคุ้มกันทางเศรษฐกิจและสังคมของประเทศในอนาคต

2.2 ระเบียบสำนักนายกรัฐมนตรี ว่าด้วยคณะกรรมการกองทุนหมู่บ้านและชุมชนเมือง พ.ศ. 2544

2.2.1 คณะกรรมการกองทุนหมู่บ้านและชุมชนเมืองแห่งชาติ

1. คณะรัฐมนตรีแต่งตั้งกรรมการจำนวนไม่เกิน 10 คน เลขานุการนายกรัฐมนตรี เป็นกรรมการและเลขานุการ คณะกรรมการอาจแต่งตั้งกรรมการและผู้ช่วยเลขานุการไม่เกิน 3 คน
2. คณะกรรมการผู้ทรงคุณวุฒิมีวาระในตำแหน่งคราวละ 2 ปี
3. นอกจากการพ้นวาระแล้ว กรรมการจะพ้นจากตำแหน่งเมื่อตาย ลาออก สัมลละลาย หรือถูกศาลพิพากษา
4. ในการประชุมแต่ละครั้งต้องมีกรรมการเกินกึ่งหนึ่ง
5. กรรมการมีหน้าที่ตามระเบียบของกองทุนหมู่บ้าน
6. คณะกรรมการจะได้เบี่ยงเคียงค่าประชุมตอบแทนในอัตราที่กำหนด

2.2.2 สำนักคณะกรรมการกองทุนหมู่บ้านและชุมชนเมืองแห่งชาติ

ให้มีสำนักงานคณะกรรมการกองทุนในสำนักงานเลขาธิการนายกรัฐมนตรี สำนักงานมีอำนาจหน้าที่ในการ รวบรวมข้อมูล ประชาสัมพันธ์ รายงานผลประจำปี และดำเนินการอื่นๆ ตามที่ได้รับมอบหมาย โดยรายละเอียดของระเบียบได้นำเสนอไว้ในภาคผนวก ข

(สำนักงานคณะกรรมการกองทุนหมู่บ้านและชุมชนเมืองแห่งชาติสำนักเลขาธิการ
นายกรัฐมนตรี 2544)

- 1.1. ตาย
- 1.2. ลาออก
- 1.3. เป็นบุคคลล้มละลาย
- 1.4. คณะรัฐมนตรีมีมติให้พ้นจากตำแหน่ง
- 1.5. เป็นคนไร้ความสามารถหรือคนเสมือนไร้ความสามารถ
- 1.6. ได้รับโทษจำคุกโดยคำพิพากษาถึงที่สุดให้จำคุก

ข้อ 9 การประชุมของคณะกรรมการ ต้องมีกรรมการประชุมไม่น้อยกว่ากึ่งหนึ่งของ
จำนวนกรรมการทั้งหมด จึงจะเป็นองค์ประชุม

ในการประชุมคราวใด ถ้าประธานกรรมการไม่มาประชุมหรือไม่อาจปฏิบัติหน้าที่ได้
ให้รองประธานกรรมการผู้มีอาวุโสตามลำดับเป็นประธานในที่ประชุม ถ้าไม่มีรองประธาน
กรรมการมาประชุมหรือไม่อาจปฏิบัติหน้าที่ได้ให้กรรมการที่มาประชุมเลือกกรรมการคนหนึ่งเป็น
ประธานในที่ประชุม

การวินิจฉัยชี้ขาดของที่ประชุมให้ถือเสียงข้างมาก กรรมการคนหนึ่งให้มีเสียงหนึ่งใน
การลงคะแนน ถ้าคะแนนเสียงเท่ากันให้ประธานในที่ประชุมออกเสียงเพิ่มขึ้นอีกเสียงหนึ่ง เป็น
เสียงชี้ขาด

ข้อ 10 คณะกรรมการมีอำนาจหน้าที่ ดังต่อไปนี้

1. กำหนดนโยบาย การจัดตั้ง และแนวทางการบริหารกองทุนหมู่บ้านและ
ชุมชนเมือง และกองทุน
2. กำหนดแผนการจัดการหาเงินทุนกองทุนหมู่บ้านและชุมชนเมือง และแผนการ
จัดสรรให้แก่กองทุน
3. จัดทำร่างกฎหมายเกี่ยวกับกองทุนหมู่บ้านและชุมชนเมือง เสนอต่อ
คณะรัฐมนตรี
4. กำหนดแผนงาน และออกระเบียบ ข้อบังคับและประกาศในการจัดตั้ง
และ แนวทางการบริหารงานกองทุน
5. ออกระเบียบเกี่ยวกับการรับเงิน การจ่ายเงิน การเก็บรักษาเงิน จัดหา และ
จัดสรรผลประโยชน์ของกองทุน
6. ออกระเบียบเกี่ยวกับคณะกรรมการกองทุนหมู่บ้าน และการบริหารกองทุน
7. แต่งตั้งคณะอนุกรรมการ คณะทำงาน เพื่อดำเนินการตามระเบียบนี้
8. ออกระเบียบ คำสั่ง และประกาศอื่น ๆ เพื่อปฏิบัติตามระเบียบนี้

9. เพื่อประโยชน์ในการบริหารงานของสำนักงาน อาจมีคำสั่งให้ข้าราชการ หรือลูกจ้างของส่วนราชการ หรือคณะกรรมการอาจขอให้รัฐมนตรีมีมติให้พนักงาน หรือลูกจ้างของรัฐวิสาหกิจ หรือหน่วยงานอื่นของรัฐ ไปช่วยปฏิบัติเป็นเจ้าหน้าที่ของสำนักงานได้ โดยถือว่าเป็นการ ปฏิบัติราชการหรือปฏิบัติงานตามปกติ โดยจะให้ไปช่วยปฏิบัติงานเต็มเวลา บางเวลา หรือนอกเวลา ก็ได้ อีกทั้งอาจกำหนดค่าตอบแทนให้แก่ผู้ไปช่วยปฏิบัติงานด้วยก็ได้

10. รายงานผลการดำเนินงาน ปัญหาและอุปสรรค รวมทั้งฐานะการเงินของ กองทุนให้คณะรัฐมนตรีทราบอย่างน้อยปีละ 1 ครั้ง

ข้อ 11 การประชุมของคณะกรรมการให้นำ ข้อ 9 มาใช้กับการประชุมและวินิจฉัยชี้ขาดของที่ประชุมอนุกรรมการ โดยอนุโลม

ข้อ 12 ให้คณะกรรมการ ที่ปรึกษา และคณะอนุกรรมการ ที่ได้รับการแต่งตั้งตามระเบียบนี้ ได้เบี้ยประชุมค่าตอบแทนตามอัตราที่กำหนด ในพระราชกฤษฎีกาเบี้ยประชุมและค่าตอบแทนที่ปรึกษา ซึ่งนายกรัฐมนตรีแต่งตั้ง พ.ศ. 2523 และที่แก้ไขเพิ่มเติม โดยเบิกจ่ายจาก สำนักเลขาธิการนายกรัฐมนตรี

หมวดที่ 2 สำนักงานคณะกรรมการกองทุนหมู่บ้านและชุมชนเมืองแห่งชาติ

ข้อ 13 ให้มีสำนักงานคณะกรรมการกองทุนหมู่บ้านและชุมชนเมืองแห่งชาติในสำนักเลขาธิการนายกรัฐมนตรี

ข้อ 14 สำนักงานมีอำนาจ หน้าที่ ดังต่อไปนี้

1. ทำหน้าที่เป็นสำนักงานเลขานุการของคณะกรรมการ
2. ปฏิบัติงานธุรการของคณะกรรมการ ที่ปรึกษาคณะกรรมการและคณะอนุกรรมการ
3. ศึกษารวบรวมและวิเคราะห์ข้อมูลต่างๆ ที่เกี่ยวกับการดำเนินงานของคณะกรรมการและของกองทุน
4. ประชาสัมพันธ์ให้ประชาชนได้ทราบถึงการจัดตั้ง นโยบาย และแนวทางการบริหารกองทุน
5. ดำเนินการและประสานงานกับส่วนราชการและองค์กรต่างๆ ที่เกี่ยวข้อง เพื่อเตรียมความพร้อม ในการจัดตั้งกองทุน และแนวทางการบริหารกองทุน
6. จัดให้มีหรือสนับสนุนให้มีการประชุมชี้แจงและฝึกอบรมบุคลากรที่เกี่ยวข้องกับการดำเนินงานกองทุน
7. พิจารณาเสนอความเห็นต่อคณะกรรมการในการพิจารณาแผนการบริหาร และจัดการกองทุน

8. ให้การสนับสนุนปรึกษาหารือและข้อเสนอแนะแก่คณะกรรมการ เกี่ยวกับนโยบายระเบียบ หลักเกณฑ์ การดำเนินงานกองทุน
9. ดำเนินการหรือมอบหมายให้หน่วยงานอื่นๆ ดำเนินการในส่วนที่เกี่ยวข้องกับกองทุน และรายงานผลต่อคณะกรรมการดำเนินการในส่วนการบริหารกองทุน
10. รายงานผลการปฏิบัติงานประจำปีของสำนักงานเสนอต่อคณะกรรมการ
11. ดำเนินการอื่นใดตามที่คณะกรรมการมอบหมาย

2.3 แบบติดตามสังเกตการณ์คัดเลือกคณะกรรมการกองทุนหมู่บ้านและชุมชนเมือง (กทบ.1)

แบบติดตามสังเกตการณ์คัดเลือกคณะกรรมการกองทุนหมู่บ้านและชุมชนเมือง มีส่วนสำคัญในการประเมินความพร้อมของกองทุนหมู่บ้านและชุมชนเมืองต่างๆ เนื่องจากกระบวนการเลือกคณะกรรมการกองทุน มีกระบวนการคัดเลือก ดังต่อไปนี้

1. กระบวนการเลือกคณะกรรมการกองทุน

1.1 จำนวนครัวเรือนที่เข้าร่วมประชุม จะต้องมียุทธศาสตร์สามในสี่ของจำนวนครัวเรือน ทั้งหมด

1.2 การเลือกคณะกรรมการกองทุนหมู่บ้าน ให้เป็นไปตามมติที่ประชุม

1.3 วันที่เลือกคณะกรรมการกองทุน

2. คุณสมบัติของคณะกรรมการกองทุน

2.1 เป็นผู้ที่มีชื่ออยู่ในทะเบียนบ้านและอาศัยอยู่ในหมู่บ้านติดต่อกันเป็นระยะเวลาไม่น้อยกว่า 2 ปี ก่อนวันที่ได้รับคัดเลือกเป็นกรรมการกองทุน

2.2 เป็นผู้บรรลุนิติภาวะ โดยมีอายุ 20 ปีบริบูรณ์

2.3 ปฏิบัติตนอยู่ในหลักศาสนา มีความรับผิดชอบ เสียสละ มีส่วนร่วมในกิจกรรมชุมชน ไม่ติดการพนัน ไม่เกี่ยวข้องกับสิ่งเสพติด และไม่มีประวัติเสียด้าน การเงิน ตลอดจนยึดมั่นในการปกครองระบอบประชาธิปไตย

2.4 ไม่เป็นบุคคลล้มละลาย คนไร้ความสามารถ หรือคนเสมือนไร้ความสามารถ

2.5 ไม่เคยได้รับโทษจำคุกโดยพิพากษาถึงที่สุดให้จำคุก

เว้นแต่เป็นโทษสำหรับความผิดที่ได้กระทำโดยประมาท

2.6 ไม่เคยต้องคำพิพากษาถึงที่สุดว่ามีความผิดแต่รอการกำหนดโทษหรือรอการลงโทษในความผิดต่อตำแหน่งหน้าที่หรือความผิดเกี่ยวกับทรัพย์สิน ยกเว้นความผิดฐานทำให้เสียทรัพย์ และความผิดฐานบุกรุก

2.7 ไม่เคยถูกให้ออก ปลดออก หรือไล่ออกจากราชการ องค์กรอิสระตามรัฐธรรมนูญ แห่งราชอาณาจักรไทย หน่วยงานรัฐวิสาหกิจ เพราะทุจริตต่อหน้าที่หรือสร้างความเสียหายอย่าง ร้ายแรงแก่ทางราชการ องค์กร หรือหน่วยงานที่สังกัด

2.8 ไม่เป็นผู้ไม่ไปใช้สิทธิ

2.9 ถือตั้งที่เสียสิทธิตามมาตรา 68 วรรคสอง ของรัฐธรรมนูญแห่งราชอาณาจักรไทย พุทธศักราช 2540

2.10 ไม่เป็นผู้ที่เคยพ้นจากตำแหน่งคณะกรรมการกองทุนตามข้อ 20 (3) และ (4)

2.4 แบบคำขอขึ้นทะเบียนและประเมินความพร้อมของกองทุนหมู่บ้าน และชุมชนเมือง

การขอขึ้นทะเบียนและประเมินความพร้อมของกองทุนหมู่บ้านและชุมชนเมืองนั้นมีวัตถุประสงค์เพื่อให้คณะกรรมการกองทุนหมู่บ้านและชุมชนเมืองได้ประเมินความพร้อมในด้านต่าง ๆ ของหมู่บ้านและชุมชนเมือง ตามสภาพความเป็นจริง สำหรับหมู่บ้านและชุมชนเมืองจะต้อง มีความพร้อมในด้านต่าง ๆ ดังนี้

แบบคำขอขึ้นทะเบียนและประเมินความพร้อมกองทุนหมู่บ้าน / ชุมชนเมือง

จัดทำโดย

คณะกรรมการกองทุนหมู่บ้าน / ชุมชน บ้านถ้ำมั่งกรทอง หมู่ 11 ตำบลวังโรงใหญ่
อำเภอสีคิ้ว จังหวัดนครราชสีมา

คำชี้แจง

แบบประเมินความพร้อมกองทุนหมู่บ้านและชุมชนเมืองจัดทำขึ้น เพื่อให้คณะกรรมการ กองทุนหมู่บ้าน และชุมชนเมืองได้ประเมินความพร้อมในด้านต่างๆ ของหมู่บ้านและชุมชน รวมทั้งให้ ข้อมูลรายละเอียดตามความเป็นจริง สำหรับคณะกรรมการกองทุนหมู่บ้านและ ชุมชนเมืองแห่งชาติใช้ในการกำหนดนโยบายและแนวทางในการพัฒนาหมู่บ้านและชุมชนเมืองให้ เจริญก้าวหน้าในด้านเศรษฐกิจและสังคมต่อไป

ส่วนที่ 1. ข้อมูลทั่วไปของหมู่บ้าน/ชุมชน

1. จำนวนประชากรในหมู่บ้าน / ชุมชน 408 คน
2. จำนวนครัวเรือนในหมู่บ้าน / ชุมชน 79 ครัวเรือน
3. อาชีพของประชากรในหมู่บ้าน / ชุมชน ประกอบด้วย

(1) รับจ้าง

(2) ค้าขาย

ส่วนที่ 2 คณะกรรมการกองทุนหมู่บ้าน / ชุมชนเมือง

จำนวนครัวเรือนที่เข้าร่วมประชุมเพื่อกำหนดวิธีการเลือกคณะกรรมการกองทุนหมู่บ้าน / ชุมชนเมือง

- 79 ครัวเรือน

วิธีการคัดเลือกกรรมการกองทุนหมู่บ้าน / ชุมชนเมือง

- มีการประชาสัมพันธ์ปากต่อปาก และประกาศเสียงตามสายของหมู่บ้านให้ชาวบ้านทราบ พร้อมนัดหมายกันไปประชุมที่ศาลาประชาคมหมู่บ้าน เวลา 20.30 น. เพื่อประชุมคัดเลือกคณะกรรมการโดยการโหวตเสียง 1 คนต่อ 1 เสียง

วันที่มีการคัดเลือกคณะกรรมการกองทุนหมู่บ้าน / ชุมชน วันที่ 23 มิถุนายน พ.ศ. 2544

คณะกรรมการกองทุนหมู่บ้าน ทุกคนมีคุณสมบัติครบถ้วน ตามระเบียบของคณะกรรมการกองทุนหมู่บ้านหรือไม่

- มีครบทุกคน

คณะกรรมการกองทุนหมู่บ้าน ได้ร่วมกันประเมินประสพการณ์ในการบริหารเงินกองทุนหมู่บ้านของตนเอง แล้วมีความเห็นว่า จำนวนคณะกรรมการที่มีประสพการณ์มีจำนวน

- ตั้งแต่ 5 คน ขึ้นไป

6. รายชื่อคณะกรรมการกองทุนหมู่บ้าน ผู้ทรงคุณวุฒิและที่ปรึกษาคณะกรรมการกองทุนหมู่บ้าน ประกอบด้วยคณะกรรมการ 10 คน อนุกรรมการที่ปรึกษา 5 คน ดังนี้

ส่วนที่ 3 การเตรียมความพร้อมของหมู่บ้าน

3.1 ระเบียบข้อบังคับสำหรับใช้ในการดำเนินงานของกองทุนหมู่บ้าน

- มีแล้ว

3.2 ระเบียบข้อบังคับ

- มีข้อบังคับเกี่ยวกับสมาชิกภาพ(การเข้าเป็นสมาชิก การลาออก การฝากเงินออม การถือหุ้น ค่าธรรมเนียม และอื่น ๆ ที่เกี่ยวข้องกับสมาชิก

- ข้อบังคับเกี่ยวกับการรับเงิน การจ่ายเงินของคณะกรรมการกองทุนหมู่บ้าน

- ข้อบังคับเกี่ยวกับการกู้ยืมเงิน และการชะระคืนเงินกู้

- ข้อบังคับเกี่ยวกับการจัดทำบัญชีกองทุน

3.3 วิธีการกำหนดระเบียบข้อบังคับ กำหนดขึ้นโดย

- คณะกรรมการกองทุนหมู่บ้านและประชาชนในหมู่บ้านร่วมกันกำหนดขึ้น

ส่วนที่ 4 ทุนดำเนินการของกองทุนหมู่บ้าน ปัจจุบันหมู่บ้านมีสมาชิกแล้ว ดังนี้

4.1. จำนวนกลุ่ม/องค์กรชุมชนภายในหมู่บ้าน ณ ปัจจุบันมีจำนวน 1 กลุ่มดังนี้

- กลุ่มออมทรัพย์เพื่อการผลิต มีสมาชิก 50 คน เงินสะสมของกองทุน 14,512

4.2. ปัจจุบันกองทุนหมู่บ้าน และชุมชนเมืองมีสมาชิกแล้ว 50 คนและสมาชิกประเภทองค์กร / กลุ่มในชุมชน 2 กลุ่ม

4.3. จำนวนเงินที่สมาชิกเข้ามามีส่วนร่วมกับกองทุนหมู่บ้าน ในรูปแบบของการถือหุ้น / การออม / ค่าธรรมเนียม / เงินบริจาคหรือให้เปล่า ในปัจจุบันดังนี้

- เงินออม/เงินถือหุ้น เป็นเงิน 14,512 บาท ณ วันที่ 5 เดือนสิงหาคม พ.ศ. 2545

4.4. การเปิดบัญชีเงินฝากกับธนาคารออมสิน

- เปิดบัญชีแล้ว เลขที่บัญชีกองทุน 1 ล้านบาท 06-4307-20-063710-1 ธนาคารออมสินสาขา สีคิ้ว และ เลขบัญชีธนาคารเงินสะสมของกองทุน 06-4307-20-063059-1 วันที่เปิดบัญชีเงินล้าน วันที่ 24 มิถุนายน พ.ศ. 2545 จำนวนเงินฝากคงเหลือ ณ ปัจจุบัน เป็นเงิน 45,000 บาท

4.5 หมู่บ้านมีความร่วมมือหรือเชื่อมโยงในการพัฒนากับหมู่บ้านหรือเครือข่ายอื่นนอกหมู่บ้านหรือไม่

ส่วนที่ 5 แนวคิดในการบริหารจัดการกองทุนหมู่บ้าน

เมื่อได้รับการสนับสนุนเป็นวงเงินไม่เกิน 1,000,000 บาท จากกองทุนหมู่บ้านและชุมชนเมืองแห่งชาติ

5.1 วิธีการในการบริหารเงินกองทุนหมู่บ้านให้มีการกระจายผลประโยชน์อย่างทั่วถึงมีดังนี้ ให้สมาชิกมีสิทธิโดยทั่วถึงกัน ดูจากความพร้อมของแต่ละสมาชิกเป็นหลัก

5.2 วิธีการในการบริหารเงินกองทุนหมู่บ้าน ให้มีการหมุนเวียนอย่างต่อเนื่อง มีดังนี้ จะให้สมาชิก ที่กู้ไปแล้วส่งคืนภายใน 1 ปี พร้อมดอกเบี้ย แล้วให้สมาชิกคนใหม่กู้ต่อในปีที่ 2 เพื่อหมุนเวียน

5.3. กองทุนหมู่บ้าน จะให้สมาชิกกู้ยืมเพื่อกิจกรรมอะไรบ้าง

ตารางที่ 3 กิจกรรมที่ให้กู้ยืมของกองทุนหมู่บ้าน

ลำดับที่	กิจกรรมที่ให้กู้ยืม	วงเงินกู้ยืม (บาท)	อัตราดอกเบี้ย (ร้อยละต่อปี)	ระยะเวลาชำระคืน (เดือน/ปี)	ข้อกำหนดหรือเงื่อนไขสำคัญ
1	กู้เพื่อประกอบอาชีพ	ไม่เกิน 20,000	12	1 ปี	ต้องชำระคืนทั้งต้น+ ดอกเบี้ยภายใน 1 ปี
2	กู้เพื่อการแปรรูป	-	-	-	-
3	กู้ฉุกเฉิน	-	-	-	-
4	ลดรายจ่าย	-	-	-	-

5.4. หลักเกณฑ์ในการพิจารณาเงินกู้

- ความพร้อมของสมาชิกผู้กู้เงิน
- อาชีพผู้กู้เงิน และระเบียบการกู้ยืม

5.5. วิธีการในการควบคุมและติดตามการใช้เงินกู้ วิธีดังนี้

- ใช้มาตรการทางสังคม โดยการประชาคม เพื่อการทวงหนี้
- ต้องให้ผู้ค้าประกันรับผิดชอบ
- ดำเนินการตามกฎหมาย

5.6. วิธีการป้องกันความเสี่ยงภัยในการกู้ ประกอบกับผู้ค้าประกันรับผิดชอบ ยึดเงินหุ้นของสมาชิก ยึดหลักทรัพย์

5.7. วิธีการแก้ปัญหาในกรณีที่สมาชิกได้รับเงินกู้ไปแล้ว ไม่ส่งใช้คืนเงินต้นและดอกเบี้ย คืนตามสัญญา คือ

- ส่งหน่วยเร่งรัดหนี้สินติดตามทวงถาม
- ใช้เวทีประชาคม

5.8 แนวทางการบริหารกองทุนหมู่บ้านในด้านการจัดสวัสดิการให้แก่ประชาชนในหมู่บ้านมีแนวทางดังนี้

- | | |
|------------------------------|------|
| (1) คืนเงินปันผลให้กับสมาชิก | 30% |
| (2) สาธารณะประโยชน์ | 10% |
| (3) ตอบแทนคณะกรรมการ | 20 % |
| (4) บริหารกลุ่ม | 20% |

2.5 ระเบียบกองทุนหมู่บ้านและชุมชนเมือง

จากการวิเคราะห์ระเบียบกองทุนหมู่บ้านและชุมชนเมือง พบว่าระเบียบกองทุนหมู่บ้าน
ถ้ำมังกรทอง ประกอบด้วยสาระสำคัญอยู่ 5 เรื่อง ซึ่งสรุปได้ดังนี้

1. ที่ตั้งกองทุนหมู่บ้านถ้ำมังกรทองอยู่เลขที่ 105 หมู่ 11 ตำบลวังโรงใหญ่ อำเภอสีคิ้ว
จังหวัดนครราชสีมา รหัสไปรษณีย์ 30140 ระเบียบนี้ใช้บังคับตั้งแต่วันที่ประกาศคัดเลือกแต่งตั้ง
คณะกรรมการวันที่ 26 กรกฎาคม 2544 เวลา 19.30 น เป็นต้นไป

2. วัตถุประสงค์ในการจัดตั้งกองทุน

- (1) เป็นแหล่งเงินทุนเพื่อประกอบอาชีพ
- (2) เป็นแหล่งเงินทุนเพื่อแปรรูป
- (3) เป็นแหล่งเงินทุนกู้ฉุกเฉิน

3. แหล่งที่มาของกองทุน ประกอบด้วยเงินและทรัพย์สิน ดังนี้

- (1) เงินที่ได้รับจัดสรรจากรัฐบาล
- (2) ดอกเบี้ยหรือผลประโยชน์ใด ๆ ที่เกิดขึ้นจากเงินกองทุน
- (3) ค่าธรรมเนียมแรกเข้า 50 บาท ต่อ 1 คน
- (4) เงินฝากสัจจะ 30 บาท

4. คุณสมบัติของสมาชิก

- (1) เป็นคนในหมู่บ้านและมีชื่ออยู่ในทะเบียนบ้านของหมู่บ้านถ้ำมังกรทอง ตั้งแต่ 1 ปีขึ้นไป
- (2) บุคคลนั้นต้องมีอายุ 20 ปีบริบูรณ์ขึ้นไป แต่ไม่เกิน 65 ปี
- (3) เป็นผู้พร้อมที่จะปฏิบัติตามระเบียบของกองทุน
- (4) สมาชิกต้องเปิดบัญชีฝากเงินที่ธนาคารออมสิน
- (5) เป็นผู้ประพฤติตนดีไม่เสพหรือเกี่ยวข้องกับยาเสพติด
- (6) จะต้องเป็นผู้ที่ไม่มีประวัติการค้างชำระหนี้

5. การสมัครเป็นสมาชิก

- (1) ยื่นคำขอสมัครเป็นสมาชิกกองทุนได้ที่คณะกรรมการกองทุนหมู่บ้าน
- (2) ผู้มีคุณสมบัติของสมาชิก สามารถยื่นสมัครเข้าเป็นสมาชิกกองทุนได้เดือนละ 1 ครั้งโดยสมาชิกสมัครได้ทั้งลักษณะบุคคล และกลุ่มหรือองค์กรชุมชนแล้วแต่ความสมัครใจของผู้สมัครสมาชิก
- (3) สถานที่สมัคร ณ ที่ทำการกลุ่มออมทรัพย์ เลขที่ 105 หมู่ที่ 11 ตำบลวังโรงใหญ่ อำเภอสีคิ้ว จังหวัดนครราชสีมา
- (4) คณะกรรมการกองทุนเป็นผู้พิจารณาว่าจะรับบุคคลหนึ่งบุคคลใดเข้าเป็นสมาชิก โดยชอบธรรม โดยมติเห็นชอบ 3 ใน 4 ของคณะกรรมการกองทุน

6. การฟื้นฟูสภาพจากการเป็นสมาชิก

- (1) เสียชีวิต
- (2) ลาออกและได้รับอนุมัติให้ลาออกจากคณะกรรมการกองทุน
- (3) จงใจฝ่าฝืนระเบียบของกองทุนหรือแสดงตนเป็นปรปักษ์หรือไม่ให้ความช่วยเหลือหรือร่วมมือกับกองทุนไม่ว่าจะด้วยประการใด
- (4) ผู้กู้ยืมเงินนำเงินไปใช้นอกกรอบวัตถุประสงค์ตามสัญญาให้คณะกรรมการยกเลิกสัญญาและเรียกเงินกู้พร้อมดอกเบี้ยเต็มจำนวนโดยทันที เพื่อให้คณะกรรมการเรียกประชุมสมาชิกให้พ้นจากสมาชิกห้ามมิให้สมัครเข้าเป็นสมาชิกเป็นระยะเวลา 2 ปี

8. คณะกรรมการกองทุน หมู่บ้านถ้ำมังกรทอง มีคณะกรรมการทั้งหมด 15 คน ซึ่งแบ่งหน้าที่และฝ่ายต่าง ดังนี้

1. นายบุญธรรม	จับสันเทียะ	ประธานกองทุน
2. นายเสน่ห์	แย้มจันทึก	รองประธาน
3. นายบำรุง	สุนขุนทด	เลขานุการ
4. นายประพาส	คิขุนทด	เหรัญญิก
5. นายแหวน	มีมขุนทด	เหรัญญิก
6. นายขุนวัง	แดงจันทึก	ประชาสัมพันธ์
7. นางเมตตา	แย้มจันทึก	ประชาสัมพันธ์
8. นางสาวพิณ	กีขุนทด	ประชาสัมพันธ์
9. นางบุญเยี่ยม	คิมพุดชา	คณะกรรมการตรวจสอบ
10. นายอัมพร	มะสันเทียะ	คณะกรรมการตรวจสอบ
11. นายจำลอง	ทำขุนทด	ผู้ช่วยสวัสดิการ
12. นายแดน	เมิมขุนทด	สินเชื่อและตรวจสอบภายใน
13. นายบุญซิด	นาคพลกรัง	ผู้ตรวจสอบภายใน
14. นายเสนอ	มากสูงเนิน	ผู้ช่วยสวัสดิการ
15. นายระเบียบ	พุทธปัญญา	ประชาสัมพันธ์

9. การจัดสรรกำไรสุทธิประจำปี

- (1) ปันผลค่าหุ้นคืนสมาชิก 30 %
- (2) เป็นเงินเฉลี่ยคืนให้แก่ผู้กู้ 20 %
- (3) ค่าตอบแทนคณะกรรมการ 20 %
- (4) เป็นทุนเพื่อสมทบกองทุน 20 %

2.6 การพิจารณาเงินกู้สำหรับคณะกรรมการกองทุนหมู่บ้านและชุมชนเมือง

การพิจารณาเงินกู้ให้กับผู้กู้ นั้น คณะกรรมการจะต้องดำเนินการตามหมวด 7 ว่าด้วยการกู้ยืมเงินกองทุนหมู่บ้านและชุมชนเมือง โดยกองทุนบ้านถ้ำมังกรทอง หมู่ที่ 11 ตำบลวังโรงใหญ่ อำเภอสีคิ้ว จังหวัดนครราชสีมาจะพิจารณาเงินกู้ให้กับสมาชิก ดังนี้

1. การอนุมัติเงินกู้ สมาชิกที่ประสงค์จะกู้เงินจะต้องจัดทำโครงการเพื่อขอกู้เงินจากคณะกรรมการกองทุน โดยครบคร่าวละ 1 ราย ในการกู้ยืมเงินอย่างชัดเจน
2. ลักษณะโครงการ สมาชิกยื่นขอกู้เงิน ต้องมีลักษณะหรือคุณสมบัติคือเป็นโครงการที่สามารถดำเนินการได้จริงมีความเป็นไปได้ทางการตลาด และสามารถเห็นได้ชัดเจนว่ามีความคุ้มค่าต่อการลงทุน

3. วงเงินกู้ ให้สมาชิกกู้ได้รายละ 20,000 บาท หรือไม่เกิน 50,000 บาท ในกรณีที่คณะกรรมการกองทุนมีมติ 3 ใน 4 ของคณะกรรมการคروضอนุมัติเงินกู้รายได้เกิน 20,000 บาท คณะกรรมการกองทุนจะเรียกประชุมสมาชิกทั้งหมด เพื่อให้พิจารณาวินิจฉัยชี้ขาด แต่ทั้งนี้การอนุมัติเงินกู้รายหนึ่งไม่เกิน 50,000 บาท จะต้องใช้หลักทรัพย์ค้ำประกัน / และบุคคลค้ำประกัน

4. การทำสัญญาเงินกู้ทุกประเภท ต้องมีการทำสัญญาไว้กับคณะกรรมการไว้ 1 ชุด ตามแบบและเงื่อนไข

(1) ถ่ายสำเนาเอกสารสำคัญอย่างละ 1 ชุด ทะเบียนบ้าน บัตรประจำตัวประชาชน ทะเบียนสมรส

(2) ผู้ค้ำประกัน 2 คน และต้องเป็นสมาชิกกองทุนเท่านั้น และหัวหน้าครอบครัว 1 คน ค้ำประกันได้ 2 ครั้ง

(3) คู่สมรส (ถ้ามี) ต้องลงลายมือชื่อให้คำยินยอม

(4) มีหลักทรัพย์ค้ำประกัน

(5) มีพยานหรือผู้รู้เห็น เช่น ค้ำประกัน

(6) การกู้ กู้เงิน ได้ตั้งแต่ 1,000 บาท ขึ้นไปแต่ไม่เกิน 20,000 บาท ต่อ 1 ราย

ต่อ 1 ปี

(7) คณะกรรมการไม่มีสิทธิค้ำประกันเงินกู้ใด ๆ ทั้งสิ้น

1. หลักประกันเงินกู้ มีข้อกำหนดดังนี้

5.1 โฉนดที่ดิน หลักทรัพย์

5.2 ผู้ค้ำประกัน 2 คน

2. การชำระคืนเงินกู้

6.1 ให้ผู้กู้ส่งคืนเงินต้นพร้อมดอกเบี้ยภายในกำหนด 1 ปี

6.2 กรณีผู้กู้ผิดสัญญาส่งคืนเงินต้น ให้ผู้กู้เสียค่าปรับในอัตราร้อยละ 2 บาท

ต่อวัน เพิ่มจากดอกเบี้ยปกติ ภายใน 7 วัน ถ้าเกินกำหนดพิจารณาสอบถามผู้ค้ำประกัน

3. อัตราดอกเบี้ย ให้เป็นไปตามที่คณะกรรมการกำหนด

2.7 หลักการประเมินโครงการ แบบซิฟพีโมเดล (CIPP Model)

สคัฟเฟิลบีม ได้ให้ความหมายของการประเมินว่า "เป็นกระบวนการของการวิเคราะห์เพื่อให้ได้มาซึ่งข้อมูลที่เป็นประโยชน์ในการตัดสินใจในทางเลือกต่าง ๆ ที่มีอยู่" (Evaluation is the process of delineating, obtaining and using information for jauging alternative decision)

รูปแบบของการประเมินโดยใช้หลักของเหตุผลทั่ว ๆ ไป อธิบายถึงความสัมพันธ์ระหว่างการประเมินกับการตัดสินใจ และแสดงให้เห็นถึงว่ากระบวนการประเมินใดๆ ประกอบด้วยขั้นตอน ดังนี้ คือ

- (1) ขั้นตอนการวิเคราะห์กิจกรรมและข้อมูลที่จะประเมินเพื่อสนองความต้องการของผู้ตัดสินใจ
- (2) ขั้นตอนของการรวบรวมสารสนเทศ (Information) ที่ต้องการ
- (3) ขั้นตอนของการเสนอสารสนเทศให้แก่ผู้ตัดสินใจ
- (4) ด้วยวิธีการดังกล่าวนี้ เชื่อว่าการตัดสินใจนั้นจะนำไปด้วยความสมเหตุสมผลในการบรรลุเป้าหมายอย่างมีประสิทธิภาพและประสิทธิภาพ

1) ข้อควรคำนึงถึงในการใช้รูปแบบการประเมิน

- (1) วัตถุประสงค์ของการประเมิน คือ การให้สารสนเทศเพื่อการตัดสินใจ ดังนั้นจึงจำเป็นอย่างยิ่งที่จะต้องมียุทธศาสตร์ที่เป็นประโยชน์ต่อการตัดสินใจ
- (2) ชนิดของการตัดสินใจที่แตกต่างกัน ต้องการออกแบบการประเมินที่แตกต่างกัน และควรใช้รูปแบบการประเมินที่มีประสิทธิผลและเป็นรูปแบบทั่ว ๆ ไป
- (3) ในกรณีที่รูปแบบการประเมินมีความแตกต่างกันในด้านเนื้อหา (Context) ควรใช้ขั้นตอนของการติดตามผลดังนี้ คือ วิเคราะห์ รวบรวม นำเสนอ (ดังรูปที่ 1)
- (4) การตัดสินใจประกอบด้วขั้นตอนต่าง ๆ ดังนี้ คือ ขั้นตอนการวิเคราะห์ออกแบบเลือกและปฏิบัติ จึงจำเป็นที่จะต้องอาศัยข้อมูลจากการประเมิน ดังนั้น จึงต้องอาศัยความร่วมมือระหว่างนักประเมินและผู้ตัดสินใจ
- (5) เพื่อที่จะให้ได้มาซึ่งคำตอบในการตัดสินใจ การออกแบบการประเมินจึงควรคำนึงถึงเกณฑ์ที่มีความตรงภายใน ความตรงภายนอก ความเที่ยง และมีความเป็นปรนัย

- (6) การประเมินที่เป็นกระบวนการต่อเนื่องเป็นวัฏจักร (Cycle) ต้องใช้กับโครงการที่เป็นระบบ

2) รูปแบบของการประเมินแบบ (CIPP MODEL)

รูปแบบของการประเมินแบบซีพีพี มาจากตัวอักษรภาษาอังกฤษตัวแรกของประเด็นที่จะทำการประเมิน

1. การประเมินบริบท หรือ สภาวะแวดล้อม (Context Evaluation : C) เป็นกระบวนการประเมินเพื่อให้ได้มาซึ่งเหตุผลเพื่อช่วยในการกำหนดวัตถุประสงค์ของโครงการ โดยจะเน้นด้านความสัมพันธ์เกี่ยวกับสภาพแวดล้อม ประวัติกความเป็นมาของหมู่บ้าน สภาพภูมิศาสตร์ สภาพเศรษฐกิจ สังคม วัฒนธรรมประเพณี โครงสร้างพื้นฐาน ทรัพยากร การรวมกลุ่ม ผู้นำ

ความเข้มแข็งของชุมชน ตลอดจนการศึกษาค้นคว้าปัญหาอุปสรรค อันจะนำไปสู่การกำหนด วัตถุประสงค์ของโครงการ

2. การประเมินปัจจัยเบื้องต้น (Input Evaluation: I) เป็นการจัดหาข้อมูลเพื่อใช้ในการ ตัดสินความเหมาะสมของแผนงานต่าง ๆ ที่วางไว้ ความสามารถของหน่วยงานหรือตัวแทนใน การจัดโครงการยุทธวิธีที่ใช้ในการบรรลุวัตถุประสงค์ของโครงการ การได้รับความช่วยเหลือใน ด้านต่างๆ ซึ่งจะช่วยให้โครงการดำเนินไปได้ เช่น หน่วยงานที่จะช่วยเหลือ เวลา เงินทุน อาคารสถานที่ อุปกรณ์เครื่องมือ รวมทั้งเทคโนโลยีและแผนการของการดำเนินการโครงการ เป็นต้น

3. การประเมินกระบวนการ (Process Evaluation : P) มีวัตถุประสงค์ 3 ประการ คือ เพื่อหาและทำนายข้อบกพร่องของกระบวนการ หรือการดำเนินการตามขั้นตอนที่วางไว้ เพื่อรวบรวมสารสนเทศสำหรับผู้ตัดสินใจวางแผนเพื่อเป็นการระดมถึงการปฏิบัติต่างๆ ที่เกิดขึ้น

ส่วนประกอบที่สำคัญของการประเมินกระบวนการ มี 4 อย่าง

- (1) การจัดทำน้กประเมินกระบวนการเติมเวลา
- (2) เครื่องมือที่เป็นสื่อในการบรรยายกระบวนการ
- (3) การร่วมประชุมอย่างสม่ำเสมอระหว่างนักประเมิน โครงการและบุคคลากร ในโครงการ หรือในแผนงานเอง
- (4) การปรับปรุงโครงร่างการประเมินอยู่เป็นนิจ

การทำตามกระบวนการ จำเป็นต้องมีข้อมูลย้อนกลับ โดยต่อเนื่องเกี่ยวกับว่าทำอะไร โครงการนั้นจึงจะทำหน้าที่ได้สมบูรณ์ที่สุด การประเมินกระบวนการให้ข้อมูลแก่ผู้ตัดสินใจใน การคาดคะเนล่วงหน้า การปฏิบัติเพื่อแก้ปัญหาและบันทึกกระบวนการสำหรับแปลความหมาย ของความสำเร็จของโครงการ

4. การประเมินผลผลิตที่เกิดขึ้น (Product Evaluation: P) เป็นกระบวนการประเมินเพื่อ เปรียบเทียบผลและแปลความหมายที่เกิดขึ้นกับวัตถุประสงค์ของโครงการ

2.8 การวิเคราะห์โครงการเพิ่มประสิทธิภาพการบริหารจัดการกองทุนหมู่บ้านและชุมชนเมือง
การวิเคราะห์โครงการเพิ่มประสิทธิภาพการบริหารจัดการกองทุนหมู่บ้านและชุมชนเมือง มีขั้นตอนในการวิเคราะห์ ดังนี้

1. วิเคราะห์บริบท (Context Analysis) เป็นการวิเคราะห์สภาพทั่วไปของหมู่บ้านและ ราษฎรบุคคล (ผู้กู้) เพื่อศึกษาปัจจัยด้านบวกและด้านลบที่ส่งเสริมและขัดขวางการบรรลุเป้าหมาย ศึกษาตัวชี้วัดความเข้มแข็งของชุมชนตามทัศนะของประชาชน

2. **วิเคราะห์ปัจจัยเบื้องต้น (Input Analysis)** เริ่มต้นนโยบายของรัฐบาลเกี่ยวกับโครงการเพิ่มประสิทธิภาพการบริหารจัดการกองทุนหมู่บ้านและชุมชนเมือง ประสานงานกับหน่วยงานที่เกี่ยวข้องและสถาบันการศึกษา ประชาสัมพันธ์และประชาสัมพันธ์เพื่อเข้าร่วมโครงการ

3. **วิเคราะห์กระบวนการของโครงการ (Process Analysis)** จัดทำหลักสูตรการศึกษาระดับประกาศนียบัตรบัณฑิต สาขาการจัดการและการประเมินโครงการ จัดตั้งคณะกรรมการอำนวยการคณะกรรมการดำเนินการในส่วนกลางและระดับจังหวัด เพื่อทำหน้าที่ประสานงานดำเนินงานให้โครงการบรรลุวัตถุประสงค์และเป้าหมาย ให้บัณฑิตศึกษาทั้งในสถาบันการศึกษาและปฏิบัติงานจริงในพื้นที่ โดยใช้แบบสอบถาม (บร.1 - บร.12) ในการเก็บข้อมูลคณาจารย์นิเทศก์ ติดตามและนิเทศก์ ช่วยเหลือนักศึกษาในพื้นที่การปฏิบัติงานและนักศึกษาต้องรายงานผลการดำเนินงานกองทุนหมู่บ้านและชุมชนเมืองแก่คณาจารย์นิเทศก์

4. **วิเคราะห์ผลของโครงการ (Output Analysis)** เมื่อสิ้นสุดโครงการแล้วจำนวนเงินกองทุน 1 ล้านบาทยังอยู่ บัณฑิตที่ว่างงานมีรายได้ เป็นผู้สำเร็จการฝึกอบรม ซึ่งจะได้รับประกาศนียบัตรบัณฑิต หลักสูตรการจัดการและการประเมินโครงการ โดยใช้ชุมชนเป็นห้องเรียน มีการเรียนรู้ ปฏิบัติงานและแก้ไขปัญหาที่เกิดขึ้นจริงในพื้นที่ ซึ่งจะมีประสบการณ์จริงนำไปใช้ในการทำงานต่อไป และกองทุนหมู่บ้านและชุมชนเมืองมีการบริหารจัดการกองทุนที่มี ประสิทธิภาพยิ่งขึ้น มีกระบวนการศึกษาวิจัยเชิงปฏิบัติการ การติดตามประเมินผลและส่งเสริมการพัฒนา นโยบายกองทุนหมู่บ้านและชุมชนเมือง ซึ่งเป็นการสร้างเสริมกิจกรรมของนโยบายที่มีอยู่ให้สมบูรณ์ยิ่งขึ้น และจำนวนรายงานผลความก้าวหน้าเป็นระยะๆ อย่างต่อเนื่องและรายงานผลการวิจัยในรูปของสารนิพนธ์ของกองทุนหมู่บ้านและชุมชนเมือง

บทที่ 3

วิธีดำเนินการประเมินโครงการ

การประเมินโครงการกองทุนหมู่บ้านและชุมชนเมืองครั้งนี้ เป็นการศึกษารายกรณีเฉพาะหมู่บ้านถ้ำมั่งกรทอง หมู่ 11 ตำบลวังโรงใหญ่ อำเภอสีคิ้ว จังหวัดนครราชสีมา โดยหมู่บ้านจะใช้ต้นแบบทางความคิดเชิงระบบที่เรียกว่า “ซิฟพ์โมเดล” ซึ่งผู้ทำสารนิพนธ์ได้เข้าปฏิบัติงานตั้งแต่เดือนธันวาคม พ.ศ. 2544 ในโครงการเพิ่มประสิทธิภาพการบริหารจัดการกองทุนหมู่บ้านและชุมชนเมือง โดยมีแนวคิดและรูปแบบการประเมินที่ได้นำไปใช้ในการประเมินโครงการที่สำคัญ มีดังนี้

แนวคิดและรูปแบบการประเมินของไทเลอร์ (Tyler's Rationale and Model of Evaluation) ไทเลอร์ ได้กล่าวถึงการประเมินคือ การเปรียบเทียบพฤติกรรมที่สังเกตได้กับจุดหมายเชิงพฤติกรรมที่กำหนดไว้และได้สรุปความคิดเห็นเกี่ยวกับการประเมินโครงการ โดยเกณฑ์ที่ตัดสินความสำเร็จของโครงการควรพิจารณาความสำเร็จของส่วนรวม และมุ่งเน้นที่การประเมินผลสรุปมากกว่าการประเมินความก้าวหน้า

แนวคิดและรูปแบบการของครอนบาค (Cronbach's Concepts and Model) ครอนบาคได้กล่าวถึงการประเมินคือ การเรียนรวบรวมข้อมูล และใช้ข้อมูลนั้นเพื่อการตัดสินใจเกี่ยวกับโครงการทางการศึกษาโดยนำเสนอวิธีการประเมินที่ใช้้นอกจากการทดสอบ 4 แนวทางคือการศึกษากระบวนการวัดศักยภาพของผู้เรียน การวัดเจตคติ และการติดตามผล ดังนั้นการประเมินโครงการด้านการศึกษาไม่ควรประเมินผลกระทบข้างเคียงที่เกิดจากโครงการด้วย

แนวคิดและรูปแบบการประเมินของสคริฟเวน (Scriven's Evaluation IDEOLOGIES AND Model) สคริฟเวน ได้กำหนดความหมายของการประเมิน “การประเมินเป็นกิจกรรมที่เกี่ยวข้องกับการรวบรวมข้อมูล การตัดสินใจเลือกใช้เครื่องมือเพื่อเก็บรวบรวมข้อมูลและกำหนดตัวชี้วัด และเกณฑ์ในการประเมิน” โดยที่จะสร้างแนวคิดและรูปแบบการประเมินที่ผสมผสานแนวคิดของไทเลอร์และครอนบาคเข้าด้วยกัน

แนวคิดและรูปแบบการประเมินของสแตก (Stake's Concepts and Model of Evaluation) สแตก ได้กล่าวถึงการประเมิน คือ การเก็บรวบรวมข้อมูลจากแหล่งข้อมูลที่หลากหลาย แล้วนำมาจัดให้เป็นระบบที่มีความหมายในการประเมิน โดยนำเสนอรูปแบบการประเมิน เคาน์แนนซ์ (Stake's Countenance Model) มี 2 มิติ คือ มิติในแนวตั้งและมิติในแนวนอน ซึ่งเสนอความสัมพันธ์และความสอดคล้องของการใช้เมตริกทั้งสอง

แนวคิดและรูปแบบการประเมินของสแตก (Stake's Concepts and Model of Evaluation) สแตก ได้กล่าวถึงการประเมินคือการเก็บรวบรวมข้อมูลจากแหล่งข้อมูลที่หลากหลายแล้วนำมาจัดให้เป็นระบบที่มีความหมายในการประเมิน โดยนำเสนอรูปแบบการประเมิน เคาน์แนซ (Stake's Countenance Model) มี 2 มิติ คือมิติในแนวตั้งและมิติในแนวนอน ซึ่งเสนอความสัมพันธ์และความสอดคล้องของการใช้เมตริกทั้งสอง

แนวคิดและรูปแบบการประเมินชีพของ สต๊ฟเฟิลบีม (Stufflebeam's CIPP Model)

สต๊ฟเฟิลบีม ได้กล่าว “การประเมิน” เป็นกระบวนการเก็บรวบรวมข้อมูล และนำข้อมูลมาวิเคราะห์ และสังเคราะห์ให้เกิดสารสนเทศที่มีประโยชน์ เพื่อนำเสนอสำหรับใช้เป็นทางเลือกในการตัดสินใจ โดยกำหนดประเด็นออกเป็น 4 ประเภท เป็นที่มาของการกำหนดชื่อของรูปแบบการประเมินแบบชีพ (CIPP Model) ที่มาจากอักษรภาษาอังกฤษตัวแรกของประเด็นที่จะประเมิน ดังนี้

Context Evaluation	: C การประเมินสถานะแวดล้อม
Input Evaluation	: I การประเมินปัจจัยเบื้องต้น
Process Evaluation	: P การประเมินกระบวนการ
Product Evaluation	: P การประเมินผลผลิตที่เกิดขึ้น

เกลียว นูริภักดี และคณะ (2545) ได้อธิบายว่ากระบวนการของ CIPP Model องค์กรประกอบหรือตัวแปรที่มีผลต่อโครงการ (ภาพที่ 1) ซึ่ง Stofflebeam ได้กำหนดองค์ประกอบการประเมินโครงการไว้ 4 ประเภท

1. System Context : บริบทของหน่วยระบบ
2. System Input : ปัจจัยนำเข้าหน่วยระบบ
3. System Process : กระบวนการของหน่วยระบบ
4. System Product/Output : ผลผลิตของหน่วยระบบ

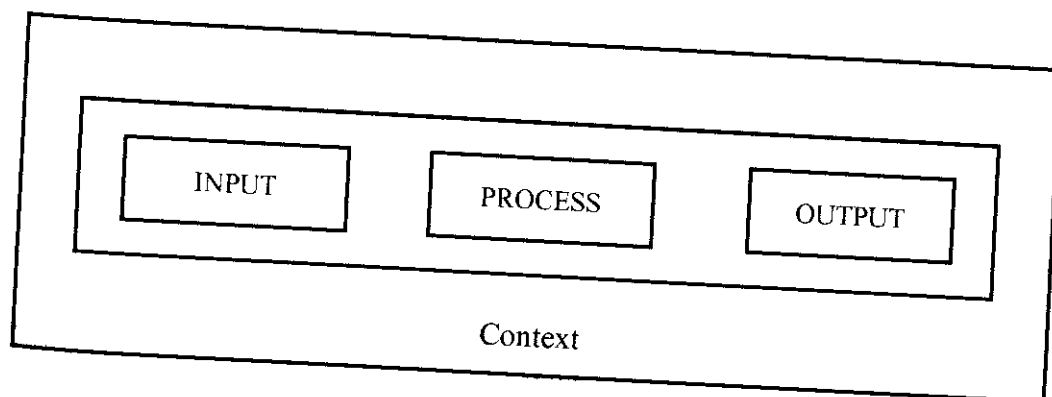

ภาพที่ 1 แสดงองค์ประกอบของระบบ

การประเมิน (Evaluation) จะต้องกำหนดสิ่งที่ต้องการประเมิน ขึ้นตอนต่อไปคือ การกำหนดจุดประสงค์ว่าต้องการจะประเมินอะไรตามสิ่งที่กำหนด ซึ่งแต่ละส่วนของหน่วยระบบที่จะต้องนำมาประเมินประกอบด้วยส่วนต่าง ๆ

การประเมินบริบท (Context) เรียกว่า Context Evaluation

การประเมินปัจจัยนำเข้า (Input) เรียกว่า Input Evaluation

การประเมินกระบวนการ (Process) เรียกว่า Process Evaluation

การประเมินผลผลิต (Product/Output) เรียกว่า Product / Output Evaluation

การประเมินหน่วยระบบเมื่อกำหนดสิ่งที่ต้องการประเมินแล้วจะต้องมีตัวชี้วัดเพื่อจะได้นำมาเป็นแนวทางในการวินิจฉัยตัวชี้วัดของหน่วยระบบต่าง ๆ มีดังนี้

1. ตัวชี้วัดของการประเมินบริบท (Context Indicators) ใช้สัญลักษณ์ $C_1, C_2, C_3, \dots, C_n$
2. ตัวชี้วัดของการประเมินปัจจัยนำเข้า (Input Indicators) ใช้สัญลักษณ์ $I_1, I_2, I_3, \dots, I_n$
3. ตัวชี้วัดของการประเมินกระบวนการ (Process Indicators) ใช้สัญลักษณ์ $P_1, P_2, P_3, \dots, P_n$
4. ตัวชี้วัดของการประเมินผลผลิต (Product/Output Indicators) ใช้สัญลักษณ์ $O_1, O_2, O_3, \dots, O_n$

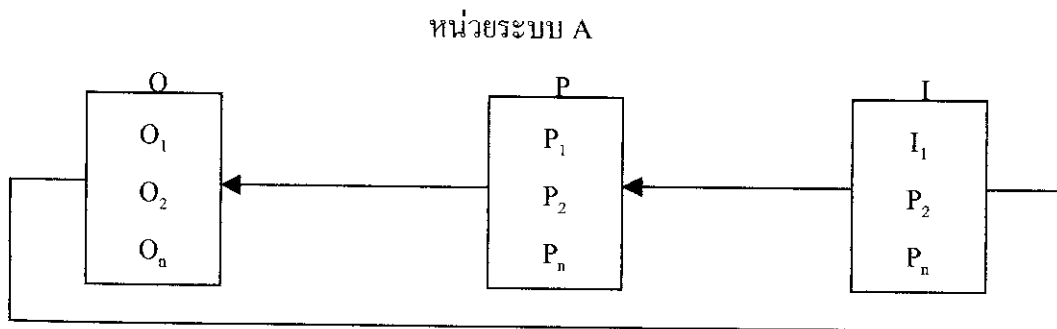

ภาพที่ 2 แสดงระบบการทำงานของหน่วยระบบ A

ในการทำงานเดียวกันการประเมินโครงการ ถ้ามีหน่วยระบบหลายระบบในบริบทเดียวกันก็จะใช้ตัวโครงสร้างระบบแบบเดียวกันกับที่กล่าวมาแล้วในตอนต้นที่กล่าวถึงหน่วยระบบ A ดังนั้นระบบที่ 2 อาจจะเรียกว่าหน่วยระบบ B รวมเข้าเป็นหน่วยระบบเดียวกัน โดยเห็นได้ว่าผลผลิตของหน่วยระบบ A บางตัวจะเป็นปัจจัยนำเข้าของตัวเอง (หน่วยระบบ A) ในการดำเนินการในระยะต่อไป ผลผลิตของหน่วยระบบ A บางตัว จะเป็นปัจจัยนำเข้าของหน่วยระบบ B และผลผลิตของหน่วยระบบ B บางตัวจะเป็นปัจจัยนำเข้าของหน่วยระบบ A ด้วย

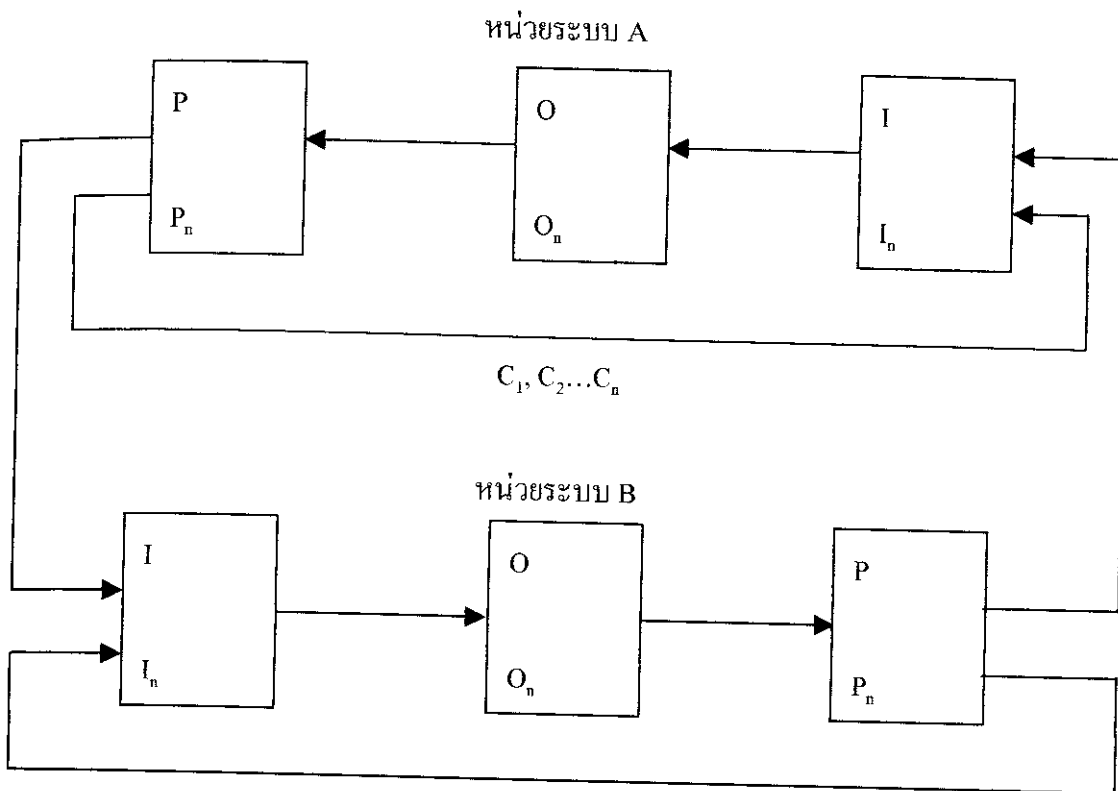

ภาพที่ 3 แสดงการทำงานของหน่วยระบบ A และหน่วยระบบ B ซึ่งความสัมพันธ์ระหว่างการประเมินและตัวชี้วัดของการประเมิน สามารถอธิบายได้ ดังนี้

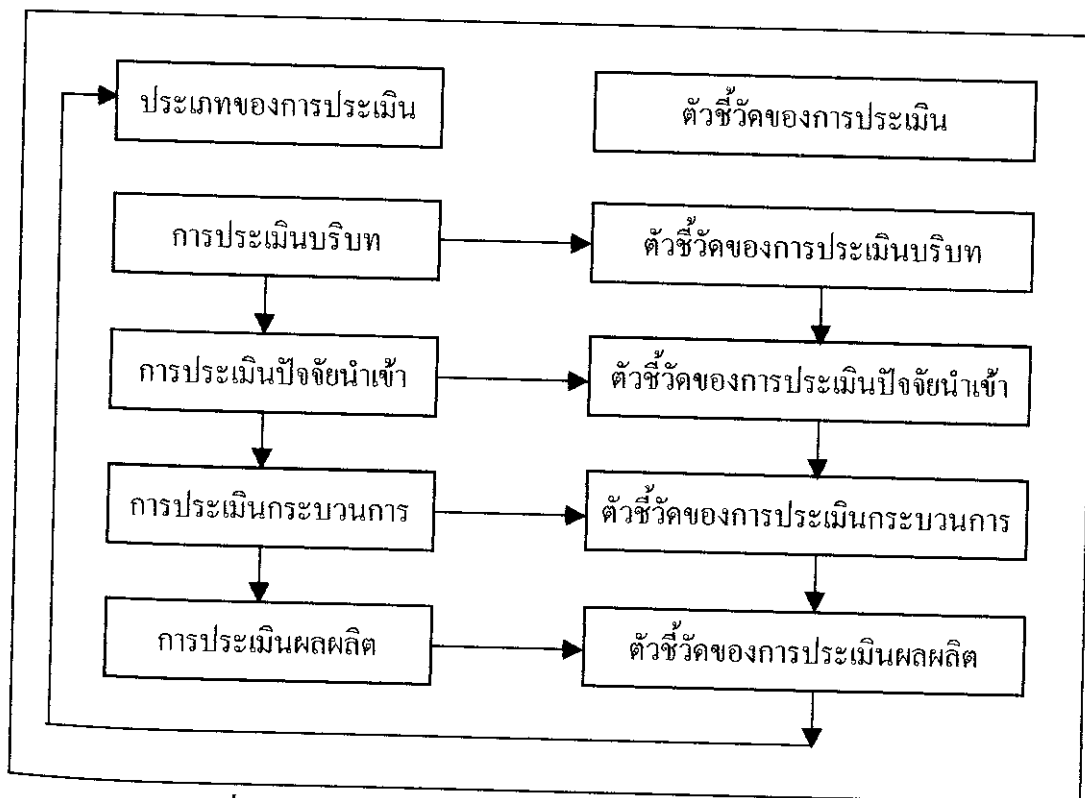

ภาพที่ 4 แสดงประเภทของการประเมินและตัวชี้วัดของการประเมิน

จากแนวคิดทฤษฎีระบบนั้น ชุมชนบ้านโนนประดู่ คือ หนึ่งหน่วยระบบนั้น ชุมชนบ้านโนนประดู่ คือ หนึ่งหน่วยระบบ ซึ่งมีองค์ประกอบ 4 ประเภท ดังกล่าวมาแล้วข้างต้น กองทุนหมู่บ้านโนนประดู่ ถือว่าเป็นอนุระบบหนึ่งของหน่วยระบบชุมชนบ้านโนนประดู่ และหน่วยอนุระบบของ กองทุนบ้านโนนประดู่ มีหน่วยระบบย่อยลงไปอีก เช่น ตัวชี้วัดที่ต้องการประเมิน โดยเริ่มต้นจากการประเมินกระบวนการแทนด้วย ($I_1, I_2, I_3 \dots I_n$) ซึ่งจะต่อด้วยการประเมินกระบวนการแทนด้วย ($P_1, P_2, P_3 \dots P_n$) ซึ่งจะต่อด้วยการประเมินผลผลิตแทนด้วย ($O_1, O_2, O_3 \dots O_n$) โดยผลที่เกิดขึ้นอาจจะย้อนกลับมาเป็นปัจจัยนำเข้าอีกก็ได้

3.1 รูปแบบการประเมิน

รูปแบบการประเมิน รูปแบบที่ประยุกต์ใช้ในการประเมินครั้งนี้ คือ ซิปป์โมเดลตามกรอบแนวคิดทฤษฎีที่ได้เสนอไว้แล้วซึ่งประกอบด้วย การประเมิน 4 องค์ประกอบ ทั้งระดับหมู่บ้านและระดับรายบุคคล (คู่) ดังนี้

1. การประเมินสภาวะแวดล้อม (CONTEX EVALUATION : C)

เป็นการประเมินก่อนดำเนินการโครงการ เพื่อพิจารณาหลักการและเหตุผลความจำเป็นที่ต้องดำเนินโครงการ ประเด็นปัญหา และความเหมาะสมของเป้าหมายโครงการ

2. การประเมินปัจจัยเบื้องต้น (IMPUT EVALUATION : I)

เป็นการประเมิน เพื่อพิจารณาความเหมาะสมของความพอเพียงของทรัพยากร อาทิ จำนวนคน งบประมาณ วัสดุอุปกรณ์ รวมทั้งเทคโนโลยีและแผนการของการดำเนินการโครงการ

3. การประเมินกระบวนการ (PROCESS EVALUATION : P)

เป็นการประเมินเพื่อหาข้อบกพร่องของการดำเนินการ ที่ใช้เป็นข้อมูลในการพัฒนาแก้ไขปรับปรุง ให้การดำเนินการช่วงต่อไปมีประสิทธิภาพมากขึ้น โดยมีการบันทึกไว้เป็นหลักฐานทุกขั้นตอน

4. การประเมินผลผลิตที่เกิดขึ้น (PRODUCT EVALUATION : P)

เป็นการประเมิน เพื่อเปรียบเทียบผลผลิตที่เกิดขึ้นกับจุดประสงค์ของโครงการรวมทั้งการพิจารณาในประเด็นของการขยาย เลิก ขยาย หรือปรับเปลี่ยนโครงการ

3.2 ประชากรและกลุ่มเป้าหมาย

ประชากร หมายถึง สมาชิกทั้งหมดของกลุ่มเป้าหมายของการดำเนินโครงการที่ผู้ประเมินจะต้องเก็บรวบรวมข้อมูลครบถ้วน โดยที่หมู่บ้านโนนประดู่ หมู่ 11 ตำบลวังโรงใหญ่ อำเภอสีคิ้ว จังหวัดนครราชสีมา มีจำนวนประชากรทั้งหมด 479 คน เป็นชาย 224 คน เป็นหญิง 215 คน มีจำนวนครัวเรือน 92 ครอบครั้ว มีคณะกรรมการหมู่บ้าน 7 คน สมาชิกองค์การบริหารส่วนตำบล 2

คน และคณะกรรมการกองทุนหมู่บ้านโนนประดู่ หมู่ 11 จำนวน 9 คน เช่น การเก็บข้อมูลตัวชี้วัดความเข้มแข็งของชุมชน ตามเกณฑ์ที่กำหนด 50% ของครัวเรือนของครัวเรือนในหมู่บ้าน

กลุ่มตัวอย่าง หมายถึง สมาชิกบางส่วนของกลุ่มเป้าหมายที่เป็นตัวแทนที่ดีของประชากร ในการเก็บรวบรวมข้อมูลจากประชากรในหมู่บ้านโนนประดู่ หมู่ 11 มี 92 ครัวเรือน คิดเป็น 50% ของครัวเรือน ก็จะได้ 45 ครัวเรือน ที่ต้องตอบแบบสอบถาม โดยจะมีการกระจายกลุ่มออกไปให้ทั่วถึงเพื่อจะได้ข้อมูลที่เป็นภาพรวมของหมู่บ้านและชุมชนเมือง จะต้องมากำหนดกลุ่มตัวอย่างที่ สัมภาษณ์เช่นคณะกรรมการกองทุนหมู่บ้าน(ทุกคน) ผู้นำชุมชน ประชาชนทั่วไปในชุมชน เป็นต้น

ผู้ประเมินได้นำเอากลุ่มชาวบ้านที่อาศัยอยู่ในหมู่บ้านโนนประดู่ หมู่ 11 ตำบลวังโรงใหญ่ มาเป็นกลุ่มเป้าหมายในการประเมินครั้งนี้

3.3 ตัวแปรและตัวชี้วัด ข้อมูลที่ต้องการ แหล่งข้อมูลและวิธีการเก็บข้อมูลตามรูปแบบการประเมิน

ในการกำหนดตัวชี้วัดที่ใช้ในการประเมินโครงการกองทุนหมู่บ้านและชุมชนเมืองในครั้งผู้ประเมินได้กำหนดตัวชี้วัดตามกรอบความคิดทฤษฎีเชิงระบบหรือตามกรอบการประเมินแบบชีพพีโมเดล ดังที่กล่าวไปแล้วในบทที่ 1 และบทที่ 2

ตัวแปรและตัวชี้วัดที่ใช้ในการประเมินโครงการกองทุนหมู่บ้านและชุมชนเมืองตามการแบ่งหน่วยระบบ 2 ระบบ คือ หน่วยระบบ A และ หน่วยระบบ B ซึ่งมีองค์ประกอบ 4 องค์ประกอบด้วยกัน ได้แก่ บริบท ปัจจัยกระบวนการและผลผลิต ทั้งระดับหมู่บ้านและรายบุคคล (ผู้ก) ดังนี้

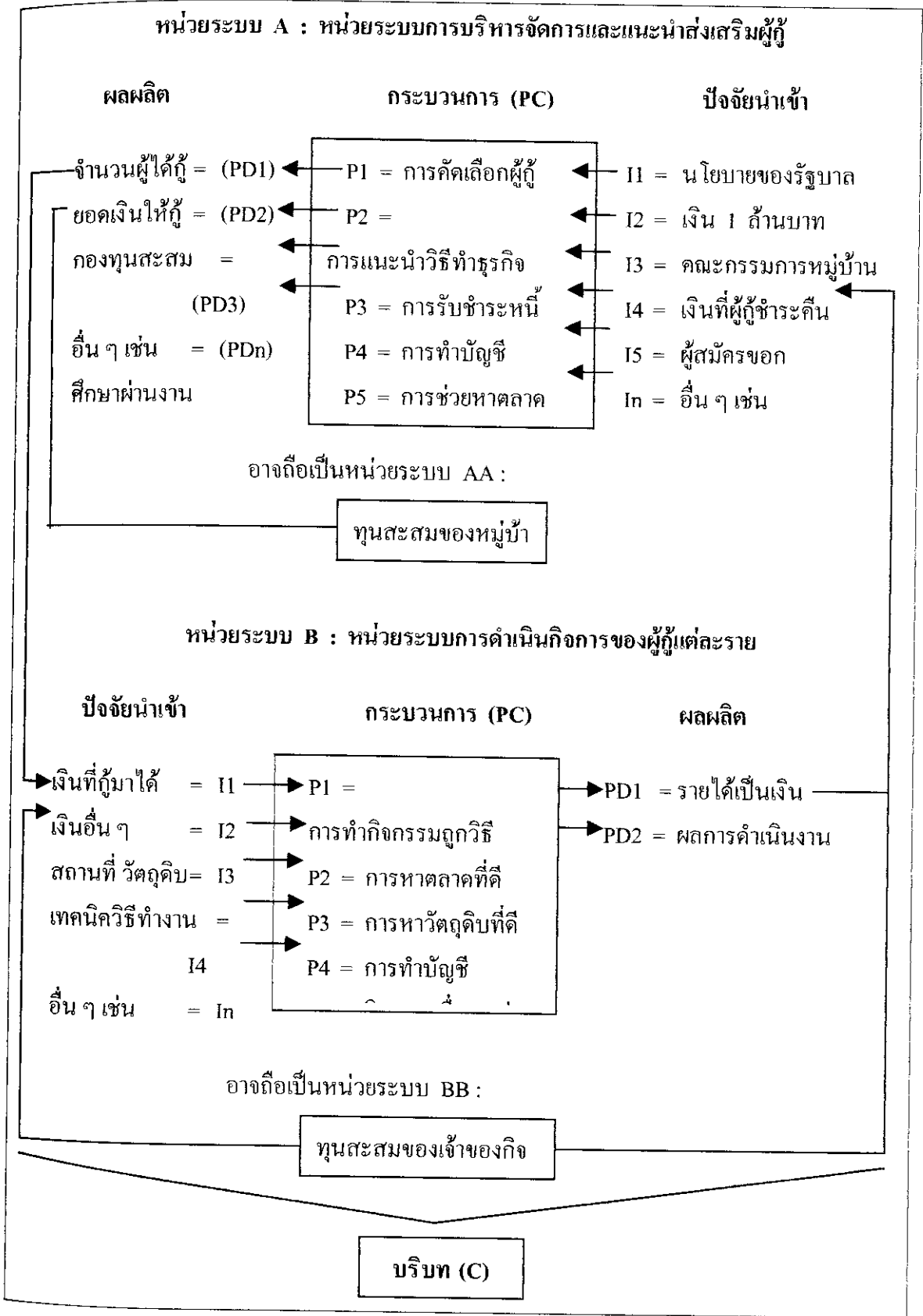

ภาพที่ 5 ระบบการทำงานของโครงการกองทุนหมู่บ้านและชุมชนเมือง

จากภาพที่ 5 นี้ แสดงภาพโดยรวมของการดำเนินงานของกองทุนหมู่บ้านและผู้กู้จึงประกอบด้วย 2 ส่วน

ส่วนที่ 1 เป็นหน่วยระบบ A ได้แก่ หน่วยระบบการบริหารจัดการและแนะนำ ส่งเสริมผู้กู้ โดยมีหน่วยระบบสะสมทุนเป็นหน่วยระบบพ่วง คือ หน่วยระบบ AA

ส่วนที่ 2 เป็นหน่วยระบบ B ได้แก่ หน่วยระบบการดำเนินกิจการของผู้กู้แต่ละราย โดยมีหน่วยระบบสะสมทุนเป็นหน่วยระบบพ่วง คือ หน่วยระบบ BB

สำหรับหน่วยระบบ A มีปัจจัยนำเข้า ได้แก่ I ตามรายการต่าง ๆ ดังปรากฏในแผนภูมิมีกระบวนการทำงาน ได้แก่ P ตามรายการต่าง ๆ ดังปรากฏในแผนภูมิและมีผลผลิตตามรายการดังปรากฏในแผนภูมิ

หน่วยระบบ B คล้ายกันกับหน่วยระบบ A คือ เป็นหน่วยระบบของผู้กู้แต่ละคน มีปัจจัยนำเข้า ได้แก่ I ที่จะนำมาประกอบกิจการของผู้กู้แต่ละราย มี P คือ กระบวนการทำอาชีพตามรายการและมี O ได้แก่ผลผลิตตามรายการ

ความเชื่อมโยงที่สำคัญของหน่วยระบบ A และ B คือ หน่วยกองทุนเป็นผู้ให้เงินกู้แก่หน่วยระบบ B และอาจจะช่วยหาตลาดจำหน่ายสินค้าบางอย่าง ตลอดจนช่วยหาวิธีแนะนำ ดำเนินกิจการให้ได้ผลดี ส่วนหน่วยระบบ B เมื่อดำเนินกิจการได้ผลดี ส่งคืนเงินกู้พร้อมดอกเบี้ยให้กับหน่วยระบบ A

บริบท (C) ในที่หมายรวมถึงบริบทของหน่วยระบบ A และ B เช่นสภาพภูมิประเทศและประชากรของชุมชน ตลอดจนสภาพเศรษฐกิจโดยทั่วไปของประเทศและนโยบายของรัฐบาลเกี่ยวกับกองทุนดังกล่าว

3.4 ตัวชี้วัดข้อมูลที่ต้องการ แหล่งข้อมูลและวิธีการเก็บข้อมูลตามรูปแบบการประเมิน

จากกรอบความคิดทฤษฎีที่ได้นำเสนอไว้ในบทที่ 1 เมื่อนำมากำหนดเป็นตัวชี้วัด แหล่งข้อมูล และวิธีเก็บข้อมูลของการประเมินทั้ง 4 องค์ประกอบ ได้แก่ บริบท ปัจจัย กระบวนการ และผลผลิต ทั้งระดับหมู่บ้านและรายบุคคล (ผู้กู้) ดังนี้

3.4.1 การประเมินบริบท มีรายละเอียดตามตารางที่ 1

ตารางที่ 3.1 ตัวชี้วัด ข้อมูลที่ต้องการ แหล่งข้อมูลและวิธีการเก็บข้อมูลการประเมินบริบท

ตัวชี้วัด	ข้อมูลที่ต้องการ	แหล่งข้อมูล	วิธีการเก็บข้อมูล
ระดับหมู่บ้าน C1-ประวัติความเป็นมาหมู่บ้าน	<ol style="list-style-type: none"> ที่มาของชื่อหมู่บ้าน / ชุมชน คนกลุ่มแรกที่เข้ามาตั้งหมู่บ้านอพยพมาจากที่ไหน และเหตุใดจึงอพยพมา สภาพเส้นทางภูมิศาสตร์ของหมู่บ้านมีสภาพอย่างไร อาชีพเดิม (อาชีพหลัก/รอง)คืออะไร อาชีพเดิมที่เลิกทำแล้วคืออะไร เพราะอะไรจึงเลิกทำ อาชีพใหม่ที่เพิ่มขึ้น การเปลี่ยนแปลงด้านสาธารณูปโภคมีประมาณ พ.ศ.ใด (ถนน, ไฟฟ้า, ประปา) 	<ol style="list-style-type: none"> ผู้นำชุมชน ผู้อาวุโสในหมู่บ้าน ผู้นำกลุ่มอาชีพ ข้อมูลที่มีการบันทึกไว้แล้ว 	<ol style="list-style-type: none"> สัมภาษณ์ตามแบบ บร.1 ศึกษาจากเอกสาร
C2-สภาพภูมิศาสตร์ของหมู่บ้าน	<ol style="list-style-type: none"> ลักษณะที่ตั้งหมู่บ้าน อาณาเขตติดต่อกับหมู่บ้านอื่น แผนที่หมู่บ้าน 	<ol style="list-style-type: none"> ข้อมูลจากเอกสาร หมู่บ้าน ผู้นำชุมชน 	<ol style="list-style-type: none"> ศึกษาจากเอกสาร สังเกต สัมภาษณ์
C3-สภาพเศรษฐกิจและสังคมของหมู่บ้าน	<ol style="list-style-type: none"> อาชีพหลักและอาชีพรองของชาวบ้าน จำนวนพื้นที่ทำการเกษตร จำนวนที่ดินทำกินโดยเฉลี่ย จำนวนและประเภทร้านค้าในหมู่บ้าน จำนวนโรงสีในหมู่บ้าน 	<ol style="list-style-type: none"> ผู้นำชุมชน สถานีอนามัยตำบล โรงเรียน เกษตรตำบล หมู่บ้าน 	<ol style="list-style-type: none"> สัมภาษณ์ตามแบบ บร. 1 สังเกต

ตารางที่ 3.1 ตัวชี้วัด ข้อมูลที่ต้องการ แหล่งข้อมูลและวิธีการเก็บข้อมูลการประเมินบริบท(ต่อ)

ตัวชี้วัด	ข้อมูลที่ต้องการ	แหล่งข้อมูล	วิธีการเก็บข้อมูล
	6. โรงงานอุตสาหกรรมในหมู่บ้าน 7. โรงเรียนในหมู่บ้าน (จำนวนครู/นักเรียน) 8. โรคที่เจ็บป่วย 9. สถานที่รักษาเมื่อเจ็บป่วย		
C4-วัฒนธรรมประเพณี	1. จำนวนวัด/โบสถ์/มัสยิด 2. จำนวนพระ/เณร/บาทหลวง 3. ภาษาพื้นบ้าน 4. ประเพณีที่สำคัญ 5. ความเชื่อต่าง ๆ (ศาลปู่ตา)	1. ผู้นำชุมชน 2. ผู้อาวุโส 3. ชาวบ้าน	1. สัมภาษณ์ตามแบบ บร. 1 2. สังเกต 3. ศึกษาจากเอกสาร
C5-โครงสร้างพื้นฐานและทรัพยากร	1. จำนวนและสภาพของโครงสร้างพื้นฐานเช่น ถนน ไฟฟ้า ประปา โทรศัพท์ หอกระจายข่าว ศาลประชากร ไปรษณีย์ ฯลฯ 2. จำนวนและสภาพทรัพยากร เช่น ป่าไม้ แหล่งน้ำแร่ ฯลฯ ที่เป็นสาธารณประโยชน์	1. ผู้นำชุมชน 2. หมู่บ้าน	1. สัมภาษณ์ตามแบบ บร. 1 2. สังเกต
C6-ผู้นำชุมชน การรวมกลุ่มและภูมิปัญญาท้องถิ่น	1. ประเภทผู้นำที่เป็นทางการและไม่เป็นทางการ 2. กลุ่มต่าง ๆ ที่มีอยู่ในหมู่บ้าน (จำนวนสมาชิก, ทุนของกลุ่ม, กิจกรรรมกลุ่ม, ปีก่อตั้ง)	1. ผู้นำชุมชน	1. สัมภาษณ์ตามแบบ บร. 1 2. สังเกต

ตารางที่ 3.1 ตัวชี้วัด ข้อมูลที่ต้องการ แหล่งข้อมูลและวิธีการเก็บข้อมูลการประเมินบริบท(ต่อ)

ตัวชี้วัด	ข้อมูลที่ต้องการ	แหล่งข้อมูล	วิธีการเก็บข้อมูล
	3. ภูมิปัญญาท้องถิ่นด้านต่าง ๆ (ชื่อ อายุ ความเชี่ยวชาญ)		
C7-โครงการพัฒนาที่ผ่านมา	1. โครงการของภาครัฐ 2. โครงการของภาคเอกชน 3. โครงการที่ชาวบ้านทำขึ้นเอง(ชื่อ โครงการ/กิจกรรมของโครงการ) (ย้อนหลัง 5 ปี)	1. ผู้นำชุมชน 2. ส่วนราชการที่เกี่ยวข้อง 3. ข้อมูลที่บันทึกไว้	1. สัมภาษณ์ตามแบบ บร.1 2. ศึกษาจากเอกชน 3. สังเกต
C8-ความเข้มแข็งของชุมชน	1. ความสามัคคี 2. ความซื่อสัตย์ 3. การช่วยเหลือกัน 4. การยกย่องคนทำความดี 5. โอกาสในการหาความรู้เพิ่มเติม 6. ครอบครัวอบอุ่นรักใคร่ปรองดองกัน 7. การรวมกลุ่ม 8. การประชุม/เสวนาสม่ำเสมอ 9. การช่วยเหลือผู้ด้อยโอกาส 10. มีผู้นำที่มีคุณธรรม ยุติธรรม 11. การจัดทำแผนงานแก้ปัญหาชุมชน	1. ผู้นำชุมชน 2. ส่วนราชการที่เกี่ยวข้อง 3. ข้อมูลที่บันทึกไว้	1. สัมภาษณ์ตามแบบ บร. 1 2. ศึกษาจากเอกสาร 3. สังเกต

ตารางที่ 3.1 ตัวชี้วัด ข้อมูลที่ต้องการ แหล่งข้อมูลและวิธีการเก็บข้อมูลการประเมินบริบท(ต่อ)

ตัวชี้วัด	ข้อมูลที่ต้องการ	แหล่งข้อมูล	วิธีการเก็บข้อมูล
C9-อาชีพเดิม	1. อาชีพหลัก/รอง 2. ผลการประกอบอาชีพเดิม (เพียงพอต่อการเลี้ยงครอบครัวหรือไม่) 3. ปัญหาอุปสรรคในการประกอบอาชีพ	1. สมาชิกกองทุนหมู่บ้านที่ได้รับอนุมัติเงินกู้	1. สัมภาษณ์ตามแบบ บร.11 2. สัมภาษณ์เพิ่มเติม
C10-รายได้ของครอบครัว	1. รายได้ของครอบครัวต่อเดือน 2. ความเพียงพอของรายได้ต่อรายจ่าย	1. สมาชิกกองทุนหมู่บ้านที่ได้รับอนุมัติเงินกู้	1. สัมภาษณ์ตามแบบ บร.11 2. สัมภาษณ์เพิ่มเติม
C11-หนี้สินของครอบครัวก่อนกู้เงินกองทุน	1. จำนวนหนี้สินที่มีอยู่ก่อนกู้เงินกองทุน 2. สาเหตุของการมีหนี้สิน 3. แหล่งเงินกู้	1. สมาชิกกองทุนหมู่บ้านที่ได้รับอนุมัติเงินกู้	1. สัมภาษณ์ตามแบบ บร.11 2. สัมภาษณ์เพิ่มเติม

3.4.2 การประเมินปัจจัย มีรายละเอียดตามตารางที่ 2

ตารางที่ 3.2 ตัวชี้วัด ข้อมูลที่ต้องการ แหล่งข้อมูลและวิธีการเก็บข้อมูลการประเมินปัจจัย

ตัวชี้วัด	ข้อมูลที่ต้องการ	แหล่งข้อมูล	วิธีการเก็บข้อมูล
ระดับหมู่บ้าน II-นโยบาย ระเบียบ แนวทางปฏิบัติ	1. รายละเอียดของระเบียบ สำนักนายกฯ 2. รายละเอียดของระเบียบ กองทุน	1. ระเบียบสำนักนายก 2. ระเบียบที่เกี่ยวข้องกับ กองทุนหมู่บ้านและชุมชน เมืองแห่งชาติ	1. ศึกษาจากเอกสาร
I2-เงินกองทุน 1 ล้านบาท	1. วันที่ได้รับอนุมัติ 2. การเก็บรักษาเงิน	1. คณะกรรมการกองทุน หมู่บ้าน	1. สัมภาษณ์

ตารางที่ 3.2 ตัวชี้วัด ข้อมูลที่ต้องการ แหล่งข้อมูลและวิธีการเก็บข้อมูลการประเมินปัจจัย(ต่อ)

ตัวชี้วัด	ข้อมูลที่ต้องการ	แหล่งข้อมูล	วิธีการเก็บข้อมูล
13-คณะกรรมการกองทุนหมู่บ้าน	<ol style="list-style-type: none"> 1. จำนวน 2. คุณสมบัติ 3. วิธีการได้มา 4. การพ้นจากตำแหน่ง 5. ระยะเวลาในการดำรงตำแหน่ง 	<ol style="list-style-type: none"> 1. คณะกรรมการกองทุนหมู่บ้าน 2. ระเบียบกองทุนหมู่บ้าน 	<ol style="list-style-type: none"> 1. สัมภาษณ์ตามแบบ 2. ศึกษาจากเอกสาร
14-เงินที่ผู้กู้ชำระคืน	<ol style="list-style-type: none"> 1. จำนวนเงินชำระคืน 2. ระยะเวลาการชำระคืน 	<ol style="list-style-type: none"> 1. คณะกรรมการกองทุนหมู่บ้าน 2. ระเบียบกองทุนหมู่บ้าน 	<ol style="list-style-type: none"> 1. สัมภาษณ์ตามแบบ บร.4 2. ศึกษา
15-ผู้สมัครขอกู้	<ol style="list-style-type: none"> 1. ช่วงเวลาในการรับสมัครและเหตุผล 2. คำธรรมเนียมการสมัครและเหตุผล 3. ขั้นตอนการรับสมัครและเหตุผล 	<ol style="list-style-type: none"> 1. คณะกรรมการกองทุนหมู่บ้าน 2. ระเบียบกองทุนหมู่บ้าน 	<ol style="list-style-type: none"> 1. สัมภาษณ์ตามแบบ บร.4ค 2. สัมภาษณ์จากคณะกรรมการกองทุนหมู่บ้าน 3. ศึกษาจากเอกสาร
ระดับรายบุคคล			
16-จำนวนเงินที่ได้จากการกู้กองทุน	<ol style="list-style-type: none"> 1. วัตถุประสงค์การกู้เงินตามโครงการ 	<ol style="list-style-type: none"> 1. สมาชิกกองทุนหมู่บ้านที่ได้รับอนุมัติเงินกู้ 	<ol style="list-style-type: none"> 1. สัมภาษณ์ตามแบบ บร.11
17-สถานที่และวัตถุประสงค์	<ol style="list-style-type: none"> 1. สถานที่ในการประกอบอาชีพ 2. วัตถุประสงค์ในการประกอบอาชีพ 	<ol style="list-style-type: none"> 1. สมาชิกกองทุนหมู่บ้านที่ได้รับอนุมัติเงินกู้ 	<ol style="list-style-type: none"> 1. สัมภาษณ์
18-เทคนิคการทำงาน	<ol style="list-style-type: none"> 1. ความรู้และทักษะที่มีอยู่ 	<ol style="list-style-type: none"> 1. สมาชิกกองทุนหมู่บ้านที่ได้รับอนุมัติเงินกู้ 	<ol style="list-style-type: none"> 1. สัมภาษณ์ตามแบบ บร. 11 2. สัมภาษณ์เพิ่มเติม

ตารางที่ 3.2 ตัวชี้วัด ข้อมูลที่ต้องการ แหล่งข้อมูลและวิธีการเก็บข้อมูลการประเมินปัจจัย(ต่อ)

ตัวชี้วัด	ข้อมูลที่ต้องการ	แหล่งข้อมูล	วิธีการเก็บข้อมูล
19-กำลังทำงาน	1. จำนวนแรงงานที่ใช้ในการประกอบอาชีพ	1. สมาชิกกองทุนหมู่บ้านที่ได้รับอนุมัติเงินกู้	1. สัมภาษณ์ตามแบบ บร. 11 2. สัมภาษณ์เพิ่มเติม

3.4.3 การประเมินกระบวนการ มีรายละเอียดตามตารางที่ 3

ตารางที่ 3.3 ตัวชี้วัด ข้อมูลที่ต้องการ แหล่งข้อมูลและวิธีการเก็บข้อมูลการประเมินกระบวนการ

ตัวชี้วัด	ข้อมูลที่ต้องการ	แหล่งข้อมูล	วิธีการเก็บข้อมูล
ระดับหมู่บ้าน PC1-การคัดเลือกผู้กู้	1. หลักเกณฑ์ในการคัดเลือกและเหตุผล 2. วิธีการคัดเลือกและเหตุผล 3. ปัญหาอุปสรรค	1. คณะกรรมการกองทุน	1. สัมภาษณ์ตามแบบ บร.4 2. สัมภาษณ์เพิ่มเติม
PC2-ระบบบัญชีกองทุน	1. จำนวนบัญชีที่จัดทำ (จำนวนเล่ม) 2. ชื่อบัญชี บัญชีลูกหนี้ บัญชีคู่เงินสังจะ 3. ความเป็นปัจจุบัน 4. ผู้จัดทำ 5. ปัญหาอุปสรรคในการจัดทำ	1. คณะกรรมการกองทุนหมู่บ้าน 2. บัญชีกองทุน	1. สัมภาษณ์ 2. ศึกษาจากเอกสาร
PC3-การแนะนำวิธีทำธุรกิจ	1. ผู้แนะนำ 2. ประเด็นในการแนะนำ 3. วิธีการแนะนำ 4. จำนวนครั้งในการแนะนำ	1. คณะกรรมการกองทุนหมู่บ้าน 2. สมาชิกกองทุนหมู่บ้านที่ได้รับเงินกู้	1. สัมภาษณ์

ตารางที่ 3.3 ตัวชี้วัด ข้อมูลที่ต้องการ แหล่งข้อมูลและวิธีการเก็บข้อมูลการประเมินกระบวนการ(ต่อ)

ตัวชี้วัด	ข้อมูลที่ต้องการ	แหล่งข้อมูล	วิธีการเก็บข้อมูล
PC4-การช่วยหาตลาด	1. ผู้ที่ช่วยหาตลาด 2. วิธีการในการส่งเสริม การตลาด 3. ปัญหาอุปสรรค	1. คณะกรรมการกองทุน หมู่บ้าน 2. สมาชิกกองทุนหมู่บ้าน ที่ได้รับเงินกู้	1. สัมภาษณ์
PC5-การรับชำระหนี้	1. ขั้นตอนในการชำระหนี้ 2. ปัญหาอุปสรรค	1. คณะกรรมการกองทุน หมู่บ้าน 2. สมาชิกกองทุนหมู่บ้าน ที่ส่งเงินคืน 3. เอกสารในการส่งเงิน คืน	1. สัมภาษณ์
ระดับรายบุคคล PC6-การทำกิจการอย่าง ถูกวิธี	1. วิธีการหาความรู้เพิ่มเติม	1. สมาชิกกองทุนหมู่บ้าน ที่ได้รับอนุมัติเงินกู้	1. สังเกตจากการเสวนา ตามแบบ บร.6
PC7-การหาตลาดที่ดี	1. วิธีการหาตลาด 2. ผู้ที่ช่วยเหลือแนะนำ ในการหาตลาด	1. สมาชิกกองทุนหมู่บ้าน ที่ได้รับอนุมัติเงินกู้	1. สัมภาษณ์
PC8-การหาวัตถุดิบที่ดี	1. วิธีการหาวัตถุดิบ ผู้ช่วย ช่วยเหลือแนะนำในการหา ตลาด	1. สมาชิกกองทุนหมู่บ้าน ที่ได้รับอนุมัติเงินกู้ 2. บัญชีการใช้จ่ายเงิน	1. สัมภาษณ์ตามแบบ บร.11 2. ศึกษาจากเอกสาร 3. สัมภาษณ์ เพิ่มเติม
PC9-การทำบัญชี	1.การจัดทำบัญชี (มี/ไม่มี) 2. ผู้ที่ช่วยเหลือแนะนำ การจัดทำบัญชี	1. สมาชิกกองทุนหมู่บ้าน ที่ได้รับอนุมัติเงินกู้ 2. บัญชีการใช้จ่ายเงิน	1. สัมภาษณ์ 2. ศึกษาเอกสาร

3.4.4 การประเมินผลผลิตมีรายละเอียดตามตารางที่ 4

ตารางที่ 3.4 ตัวชี้วัด ข้อมูลที่ต้องการ แหล่งข้อมูลและวิธีการเก็บข้อมูลการประเมินผลผลิต

ตัวชี้วัด	ข้อมูลที่ต้องการ	แหล่งข้อมูล	วิธีการเก็บข้อมูล
PD1-จำนวนผู้ได้เงินกู้	<ol style="list-style-type: none"> 1. จำนวนครั้งที่มีการอนุมัติให้กู้ 2. จำนวนผู้ยื่นและผู้ได้รับอนุมัติให้กู้แต่ละครั้ง 3. จำนวนผู้ได้รับอนุมัติให้กู้ต่อจำนวนสมาชิกกองทุนหมู่บ้านทั้งหมด (31 ก.ค. 45) 4. จำนวนผู้ได้รับอนุมัติให้กู้จำนวนตาม บร. 4 ข้อ 5 	<ol style="list-style-type: none"> 1. คณะกรรมการกองทุนหมู่บ้าน 2. บัญชีคุมลูกหนี้ 	<ol style="list-style-type: none"> 1. สัมภาษณ์ตามแบบ บร.4 2. ศึกษาจากเอกสาร
PD2-ยอดเงินที่ให้กู้	<ol style="list-style-type: none"> 1. ยอดเงินที่มีผู้มาขอกู้และยอดเงินที่ได้รับอนุมัติแต่ละครั้ง 2. ยอดเงินที่ได้อนุมัติให้กู้ทั้งหมด (31 ก.ค. 45) 3. ยอดเงินกู้ที่ได้รับอนุมัติจำแนกตาม บร.4 ข้อ 5 นับถึง 31 ก.ค. 45 	<ol style="list-style-type: none"> 1. คณะกรรมการกองทุนหมู่บ้าน 2. บัญชีคุมลูกหนี้ 	<ol style="list-style-type: none"> 1. สัมภาษณ์ตามแบบ บร.4 2. ศึกษาจากเอกสาร
PD3-กองทุนสะสม	<ol style="list-style-type: none"> 1. ยอดเงินกองทุนสะสมแยกประเภทตาม 17 2. การใช้ประโยชน์จากกองทุนสะสม 	<ol style="list-style-type: none"> 1. คณะกรรมการกองทุนหมู่บ้าน 2. บัญชีเงินฝากกองทุนสะสม 	<ol style="list-style-type: none"> 1. สัมภาษณ์ 2. ศึกษาจากเอกสาร
ระดับรายบุคคล			
PD4-รายได้เป็นเงิน	<ol style="list-style-type: none"> 1. ผลการใช้เงินกู้ตามวัตถุประสงค์ของโครงการ 	<ol style="list-style-type: none"> 1. สมาชิกกองทุน 	<ol style="list-style-type: none"> 1. สัมภาษณ์ 2. สังเกต
PD5-ผลการดำเนินงาน	<ol style="list-style-type: none"> 1. ประสิทธิภาพ 2. การยอมรับจากชุมชน 	<ol style="list-style-type: none"> 1. สมาชิกกองทุนหมู่บ้านที่ได้รับอนุมัติเงินกู้ 	<ol style="list-style-type: none"> 1. สัมภาษณ์ 2. สังเกตตามแบบ บร.10

3.5 เครื่องมือที่ใช้ในการประเมินโครงการ

เครื่องมือที่ใช้ในการเก็บข้อมูลเกี่ยวกับการประเมินโครงการกองทุนหมู่บ้าน ได้แก่ แบบรายงานต่าง ๆ และแบบเก็บข้อมูลอื่น ๆ เพิ่มเติม เครื่องมือที่ใช้ในการประเมินโครงการกองทุนหมู่บ้าน และชุมชนเมืองมีดังนี้

1. แบบรายงาน บร. 1 (แบบเก็บข้อมูลบริบทชุมชนหมู่บ้าน)
2. แบบรายงาน บร. 2 (แบบเก็บข้อมูลตัวชี้วัดความเข้มแข็งของชุมชน)
3. แบบรายงาน บร. 3 (แบบรายงานความรู้ความเข้าใจ ทักษะคติดที่มีต่อกองทุนหมู่บ้านและชุมชนเมือง)
4. แบบรายงาน บร. 4 (แบบรายงานการปฏิบัติงานรายเดือน)
5. แบบรายงาน บร. 5 (แบบรายงานผลการจัดเวทีบริหารจัดการกองทุนหมู่บ้านและชุมชนเมือง)
6. แบบรายงาน บร. 6 (แบบรายงานผลการจัดเวทีกลุ่มผู้กู้เงินจากกองทุนหมู่บ้านและชุมชนเมือง)
7. แบบรายงาน บร. 7 (แบบรายงานผลการสัมภาษณ์เพื่อค้นหาตัวชี้วัดความเข้มแข็งของชุมชนในทัศนะของประชาชน)
8. แบบรายงาน บร. 8 (โครงการเศรษฐกิจชุมชนหนึ่งตำบลหนึ่งผลิตภัณฑ์)
9. แบบรายงาน บร. 9 (แบบบันทึกการสัมภาษณ์)
10. แบบรายงาน บร. 10 (แบบสรุปบทเรียนชุมชนหมู่บ้าน)
11. แบบรายงาน บร. 11 (แบบศึกษาเจาะลึกกรณี)
12. แบบรายงาน บร. 12 (การวิเคราะห์จัดทำแผนแม่บทชุมชน)

นอกจากนี้ยังมีเครื่องมือที่ใช้เก็บข้อมูล ได้แก่ 1. การสังเกตและบันทึกเป็นการสังเกต และบันทึกเกี่ยวกับสภาพทั่วไปด้านต่างๆ ของหมู่บ้าน ตลอดจนการสังเกตและบันทึกขณะร่วมกิจกรรม ทั้งแบบมีส่วนร่วมและไม่มีส่วนร่วม

2. การสัมภาษณ์ เป็นการสัมภาษณ์คณะกรรมการกองทุนหมู่บ้าน ผู้ใหญ่บ้าน ตัวแทนกลุ่ม ตลอดจนชาวบ้านในหมู่บ้าน โดยใช้แบบรายงานต่างๆ (บร.)

3. การจัดประชุมเวทีชาวบ้าน มีวิธีการดำเนินการดังนี้ ขอความร่วมมือทางประธานกองทุนและผู้ใหญ่บ้านหมู่บ้านถ้ำมั่งกรทอง เพื่อหารือในการจัดประชุมเวทีชาวบ้าน โดยชี้แจงวัตถุประสงค์ ในการจัดเวทีชาวบ้าน กำหนดวันที่จะจัดเวลาเท่าไร รวมทั้งกำหนดผู้ที่รับผิดชอบในการดำเนินการต่างๆ เช่น การเชิญกรรมการเข้าร่วมเวที ฯลฯ การจัดเตรียมสถานที่ การบริการอำนวยความสะดวก การดำเนินการจัดเวทีประชาคม (ควรขอความร่วมมือจากพัฒนากรและคนในพื้นที่)

4. การศึกษาเจาะลึกกรณีชุ่มจากสมาชิกที่ได้รับอนุมัติจำนวน 15 ราย คิดเป็นร้อยละ 30 ของจำนวนผู้ชู่

3.6 กรณีการเก็บรวบรวมข้อมูล (แหล่งข้อมูล)

การเก็บรวบรวมข้อมูลจากแหล่งต่าง ๆ ดังนี้

3.5.1 แหล่งข้อมูลปฐมภูมิ (PRIMARY DATA SAURCE) เป็นแหล่งข้อมูลที่ผู้ประเมินเก็บรวบรวมข้อมูลได้โดยตรงจากกลุ่มเป้าหมายด้วยตนเอง เช่น การเก็บจากการสำรวจชุมชน ปฏิบัติงาน โดยการสัมภาษณ์ การใช้แบบรายงาน (บร.1 – บร.12) ต่าง ๆ

3.5.2 แหล่งข้อมูลทุติยภูมิ (SECONDARY DATA SAURCE) เป็นแหล่งข้อมูลที่ผู้ประเมินได้เลือกใช้ข้อมูลจากแหล่งข้อมูลที่มีผู้เก็บรวบรวมและสรุปผลไว้ให้แล้ว เช่น ข้อมูลเอกสารหลักของส่วนราชการที่เกี่ยวกับหมู่บ้านถ้ำมั่งกรทอง (จ.ป.ฐ. แผนที่หมู่บ้าน เป็นต้น) เอกชน หนังสือพิมพ์ วารสาร การบันทึกต่าง ๆ อินเทอร์เน็ต (เกี่ยวกับกองทุนหมู่บ้านและชุมชนเมือง) เป็นต้น

ขั้นตอนการเก็บรวบรวมข้อมูลในครั้งนี้ ผู้ประเมินได้ทำการดังต่อไปนี้

1. ดำเนินการสัมภาษณ์ ซึ่งได้แก่ ผู้ใหญ่บ้าน คณะกรรมการกองทุน สมาชิกกองทุนชาวบ้านหมู่บ้านถ้ำมั่งกรทอง เป็นต้น
2. ทำการสังเกตพฤติกรรมของชุมชน ว่าในหมู่บ้านชาวบ้านเขามีชีวิตความเป็นอยู่อย่างไรบ้าง
3. การสัมภาษณ์แบบสุ่มตัวอย่างเพื่อหาตัวชี้วัดความเข้มแข็งของหมู่บ้าน

3.7 การวิเคราะห์ข้อมูล ได้ดำเนินการ 2 วิธีดังนี้

1. วิเคราะห์เชิงคุณภาพ เป็นการวิเคราะห์ข้อมูลใดที่เป็นการบรรยายความเกี่ยวกับความคิดเห็น ประวัติความเป็นมาของชุมชน ความรู้ ความเข้าใจเกี่ยวกับกองทุนแล้ว ซึ่งหาได้จากเอกสารจากส่วนราชการ หนังสือพิมพ์ บทความ วารสารที่ลงเกี่ยวกับกองทุนหมู่บ้านและชุมชนเมือง
2. วิเคราะห์เชิงปริมาณ เป็นการวิเคราะห์ข้อมูลที่ได้จากตัวเลข โดยใช้สถิติเป็นคำร้อยละ เช่น การวัดระดับความเข้มแข็งของชุมชน โดยการคิดเป็นร้อยละ 50 ของครัวเรือนทั้งหมดที่มี เป็นต้น

บทที่ 4

ผลการติดตามการประเมินโครงการ

4.1 ผลการประเมินบริบทชุมชน

4.1.1 บริบทระดับประเทศ

1.1 ความยากจนของประเทศ ในปี พ.ศ.2540 ประเทศไทยต้องเผชิญกับวิกฤตการณ์ทางเศรษฐกิจที่ส่งผลกระทบต่อคนและสังคมโดยรวมทำให้ต้องมีการปรับเปลี่ยนแผนเพื่อแก้ไขวิกฤตของประเทศ โดยเน้นการรักษาเสถียรภาพทางเศรษฐกิจ การลดผลกระทบต่อพัฒนาคนและสังคม การปรับโครงสร้างทางเศรษฐกิจให้เข้มแข็งและกลับสู่สมดุล และการปรับระบบบริหารจัดการ เพื่อฟื้นฟูเศรษฐกิจและสังคมของประเทศ

วิกฤตเศรษฐกิจที่เกิดขึ้นได้ส่งผลกระทบต่อเศรษฐกิจส่วนรวมอย่างรุนแรง ความพยายามในการแก้ไขปัญหาทั้งในระยะสั้นและในระยะปานกลางอย่างต่อเนื่อง ส่งผลให้ เศรษฐกิจเริ่มฟื้นตัวอย่างช้า และมีเสถียรภาพในระดับหนึ่ง เศรษฐกิจขยายตัวเพิ่มขึ้นร้อยละ 4.4 ในปี 2543 จากที่เคยหดตัวต่ำสุดถึงร้อยละ 10.2 ในปี 2541 แต่ยังมีปัญหาในภาคการเงินและอสังหาริมทรัพย์ ปัญหานี้สาธารณะและปัญหาการขาดดุลงบประมาณอันเป็นข้อจำกัดของการจัดสรรทรัพยากรในระยะต่อไป นอกจากนี้ เศรษฐกิจไทยยังมีการพึ่งพิงทุน เทคโนโลยี และตลาดต่างประเทศสูง การผลิตหลักของประเทศยังอ่อนแอ ไม่มีภูมิคุ้มกันที่เพียงพอ และสภาพแวดล้อมทางเศรษฐกิจไม่เอื้ออำนวยต่อการพัฒนานวัตกรรม ทั้งไม่สามารถรับถ่ายทอดและแปลทุนเทคโนโลยีมาใช้ในการต่อยอดการพัฒนาได้อย่างมีประสิทธิภาพ

ผลกระทบจากวิกฤตเศรษฐกิจที่มีต่อคน และสังคมไม่ก่อให้เกิดปัญหาคุณภาพชีวิตของ คนไทยมากยิ่งขึ้น โดยเฉพาะปัญหาความยากจนและความเหลื่อมล้ำของการกระจายรายได้รุนแรง ขึ้นกล่าวคือ ภาวะความยากจนที่มีแนวโน้มลดลงมาโดยตลอดในช่วงก่อนวิกฤตกับเพิ่มขึ้น จากร้อยละ 11.4 ของประชากรทั้งประเทศ หรือคิดเป็นจำนวนคนยากจน 6.8 ล้านคน ในปี 2539 เพิ่มขึ้นเป็นร้อยละ 15.9 หรือคิดเป็นจำนวนคนยากจน 99 ล้านคน ในปี 2542 และในช่วงเวลาเดียวกันการกระจายรายได้ก็แย่ลง โดยกลุ่มที่มีรายได้น้อยที่สุด 20 เปอร์เซ็นต์แรก มีสัดส่วนรายได้ลดลงจากร้อยละ 4.2 หรือร้อยละ 3.8 ขณะที่กลุ่มคนที่มีรายได้สูงสุด 20 เปอร์เซ็นต์แรกมีสัดส่วนรายได้เพิ่มขึ้นจากร้อยละ 56.5 เป็นร้อยละ 58.5 อีกทั้งจำนวนคนว่างงานก็มีเพิ่มมากขึ้นก่อนช่วงการเกิดวิกฤตเกือบ 1 ล้านคนนอกจากนี้ความเสื่อมโทรมของ ทรัพยากรธรรมชาติ และสิ่งแวดล้อม

ก็เป็นปัญหารุนแรงส่งผลให้เกิดความขัดแย้งในสังคมมากขึ้น (สำนักงานคณะกรรมการพัฒนาเศรษฐกิจและสังคมแห่งชาติ, สำนักนายกรัฐมนตรี, 2544)

1.2 นโยบายการพัฒนาอุตสาหกรรมขนาดกลาง และขนาดย่อม

ธุรกิจขนาดเล็กลงและขนาดกลางโดยย่อมาจาก Small and Medium enterprise เนื่องจากรัฐเริ่มให้ความสนใจกิจการขนาดเล็กและขนาดกลางมากขึ้นอีกทั้งกระทรวงอุตสาหกรรมก็มีนโยบายที่จะส่งเสริมและสนับสนุนกิจการขนาดกลาง และเล็กอย่างชัดเจนเพราะเห็นว่าเป็นกำลังสำคัญในการพัฒนาประเทศทั้งทางด้านเศรษฐกิจ และสังคมโดยมีการส่งเสริมอุตสาหกรรมรับผิดชอบอยู่ ทั้งนี้ SME จึงไม่ใช้กิจการในลักษณะเดิม แต่จะต้องมีลักษณะใหม่คือ

- (1) เป็นธุรกิจที่สามารถขายได้ในบาตโซน และดอลลาร์โซน
- (2) ป็องเป็น SME ที่ผลผลิตมีดีไซน์ และมีคุณภาพที่ตลาดโลกต้องการ และยอมรับได้
- (3) จะมีความสัมพันธ์ทางการบริหาร การออกแบบ และการผลิตที่เป็นสากล โดยมีหุ้นส่วนบริหารมาจากที่ใดก็ได้ของโลก ที่มีทักษะมีเทคโนโลยีมาถ่ายทอดและร่วมเป็นเจ้าของร่วมเสี่ยง
- (4) จะต้องมีความเข้าใจตลาดของตนอย่างแท้จริง
- (5) จะต้องมีการปรับผลผลิตให้ทันต่อความเปลี่ยนแปลงของตลาด
- (6) จะต้องลดต้นทุนการผลิตให้ถูกที่สุดเท่าที่จะทำได้โดยจะต้อง ไม่มองหาแหล่งเงินทุนในประเทศเท่านั้น

1.3 นโยบายกระตุ้นเศรษฐกิจของรัฐ

ภาครัฐยังคงดำเนินนโยบายการคลังแบบผ่อนคลายเป็นช่วยกระตุ้นเศรษฐกิจตลอด 3 ปีที่ผ่านมา โดยภาครัฐขาดดุลร้อยละ 3.5 ของในปีงบประมาณ 2544 และในปีงบประมาณ 2545 คาดว่าจะขาดดุลเพิ่มขึ้นเป็นร้อยละ 5.5 ของสอดคล้องกับนโยบายเร่งด่วนและมาตราสำคัญของรัฐบาลที่มีความคืบหน้าในการดำเนินการแล้วเป็นส่วนใหญ่ เช่น โครงการกองทุนหมู่บ้าน และชุมชนเมือง การพักชำระหนี้เกษตรกร ธนาคารประชาชน และกองทุนประกันสุขภาพถ้วนหน้า เฉพาะเพียงในไตรมาสแรกของปีงบประมาณ 2545 นั้น รัฐบาลเร่งการเบิกจ่ายเพิ่มขึ้นเป็นร้อยละ 22.0 เทียบกับร้อยละ 21.1 ในช่วงระยะเดียวกันของปีงบประมาณก่อน ทำให้มีการขาดดุลเงินสดถึง 69 พันล้านบาท หรือคิดเป็นร้อยละ 63.9 ของการขาดดุลเงินสดของปีงบประมาณ 2544 ทั้งปีซึ่งที่ผ่านมา นั้น รัฐบาลได้ชดเชยการขาดดุลด้วยการกู้ยืมในประเทศเป็นสำคัญ

การเพิ่มประสิทธิภาพการจัดเก็บภาษี และภาวะการจ้างงานที่ปรับตัวดีขึ้น ส่วนของลูกจ้างรัฐบาลและลูกจ้างเอกชนทำให้ฐานภาษีขยายตัว รัฐบาลสามารถจัดเก็บภาษีเงินได้บุคคลธรรมดาในปีงบประมาณ 2544 ได้มากขึ้นร้อยละ 9.9 และด้วยผลจากการปรับอัตราภาษี

สรรพสามิต สุราและยาสูบ และได้รับรัฐบาลจากการจัดเก็บภาษีสรรพสามิตจึงเพิ่มขึ้นเช่นกัน โดยอัตราเพิ่มอยู่ที่ ร้อยละ 7.0 ในขณะที่ภาษีเงินได้นิติบุคคลและ อากรขาเข้าที่จัดเก็บได้ชะลอลงจากปีก่อนสะท้อนให้เห็นถึงผลประกอบการของภาคธุรกิจที่ยังไม่ดีขึ้นอย่างชัดเจนนัก (ธนาคารแห่งประเทศไทยปี 44 และแนวโน้มปี 45)

1.4 สภาพแวดล้อมของประเทศไทย

การพัฒนาประเทศในรอบสิบปีที่ผ่านมาก่อให้เกิดปัญหาความเสื่อมโทรมของทรัพยากรธรรมชาติและสภาพแวดล้อม ซึ่งนับวันจะทวีความรุนแรงยิ่งขึ้น การบริหารและการจัดการทรัพยากรธรรมชาติและสภาพแวดล้อมจึงมีความยุ่งยากและสลับซับซ้อนตามไปด้วย เนื่องจากผลกระทบต่อเนื่องจากการสูญเสียอย่างเบ็ดเสร็จ

ช่วงระยะเวลาก่อนปี พ.ศ.2518 สภาพแวดล้อมของประเทศไทยเสื่อมโทรมลงเนื่องจากปัญหาการใช้ทรัพยากรธรรมชาติและปัญหามลพิษต่างๆ โดยเฉพาะอย่างยิ่งความน่าเสียของแม่น้ำลำคลองซึ่งส่งผลกระทบต่อระบบเศรษฐกิจของประเทศอย่างรุนแรง ทำให้มีการจัดตั้งองค์การ ที่รับผิดชอบด้านสิ่งแวดล้อมขึ้นในประเทศไทย (สำนักนโยบายและแผนสิ่งแวดล้อม ONLINE, 2545)

1.5 ความเดือดร้อนและการเป็นหนี้สินของประชาชน

ในปัจจุบันความเดือดร้อนของประชาชน คือการไม่มีงานทำ อาจเนื่องมาจากหลายสาเหตุ มีทั้งสาเหตุจากการเลิก ไม่ยอมทำงานที่ลำบาก เป็นต้น นอกจากการไม่มีงานทำแล้วความเดือดร้อนของประชาชน มีสาเหตุมาจากการขาดสาธารณูปโภคที่ครบถ้วน อันเนื่องมาจากภาครัฐรวมถึงภาคเอกชนด้วย ก่อให้เกิดการกู้หนี้ยืมสินมาเพื่อที่สามารถอำนวยความสะดวกให้เกิดชีวิตได้ บางทีการกู้หนี้ยืมสินก็อาจจะมีการนำเอาสิ่งของจะเป็นที่ดินหรือบ้านเรือนไปจำนอง เอาไว้ และเมื่อถึงกำหนดการไถ่ถอนหรือชำระหนี้ก็ไม่สามารถทำตามสัญญาได้ ทำให้ที่ดินหรือบ้านเรือนรวมทั้งไร่นา ถูกยึดไปก็จะเกิดปัญหา การไม่มีที่ดินทำกินขึ้นมาอีก ทางภาครัฐบาลจึงได้พยายามแก้ไขปัญหานี้ให้แก่ชาวบ้าน โดยการส่งบุคลากรลงไปให้คำแนะนำแก่ชาวบ้านเหล่านั้นเพื่อให้เกิดการปัญหาได้ในระดับหนึ่ง (ธนาคารแห่งประเทศไทย ONLINE, 2545)

1.6 บรรยากาศความอ่อนแอในท้องถิ่นสังคมชนบท

เนื่องจากในสังคมชนบทผู้คนแทบจะทุกคนมีระดับการศึกษาต่ำมาก ทำให้เกิดปัญหาการเรียนรู้หนังสือ ประกอบกับการประกอบอาชีพเกษตรกรรมโดยขาดการบริหารจัดการที่ดี จึงได้เกิดปัญหาตามมามีคือ ปัญหาการขาดที่ดินทำกินด้วย ปัญหารายได้น้อยไม่พอกับรายจ่ายเป็นสาเหตุที่ก่อให้เกิดการย้ายถิ่นฐานเพื่อไปประกอบอาชีพใหม่ๆ ที่ดีกว่าเท่านั้นยังได้เกิดปัญหาการแพร่ระบาดของยาเสพติดด้วย ซึ่งปัญหาเหล่านี้ทำให้สังคมในท้องถิ่นชนบทอ่อนแอ (ธนาคารแห่งประเทศไทย ONLINE, 2545)

1.7 ค่านิยมในกระแสวัฒนธรรมและสินค้าจากต่างประเทศ

จากหนังสือมองอเมริกามาแก้ปัญหาไทยกล่าวถึงสังคมไทยว่าสังคมไทยมีความเกี่ยวข้องกับอารยธรรมตะวันตกเป็นอย่างมาก อิทธิพลของสังคมในตะวันตกขณะนี้มากในสังคมไทยปัจจุบันนี้ความนิยมตามวัฒนธรรมตะวันตกมีให้เห็นกันทั่วไปตัวอย่าง เช่น ถ้าประเทศสหรัฐอเมริกาผลิตสิ่งของเครื่องใช้ขึ้นมา เพียงชั่วระยะเวลาเดียวประเทศไทยก็จะมีสิ่งของนั้นวางขายกันทันทีคนไทยที่ซื้อของจีนนั้นต่างก็คิดว่าเป็นสิ่งที่โก้เก๋ คนไทยส่วนมากพยายามเดินตามวัฒนธรรมตะวันตก โดยลืมความเป็นจริงและความเป็นอยู่ของสังคมไทย (ประยูร ปรยุต, 2530)

เมื่อพิจารณาถึงตัวเลขการส่งออกและนำเข้าสินค้าต่างๆ แล้วนั้นเห็นว่าตัวเลขของการส่งออก และการนำเข้ามีปริมาณเพิ่มขึ้นเรื่อยๆ นั้นประมาณตัวเลขทั้งสองตัวมีความแตกต่างกันมากขึ้นเรื่อยๆ เช่น การเพิ่มขึ้นของอัตราการนำเข้าสินค้าจากต่างประเทศมีปริมาณที่มากกว่าส่งออกสินค้านั้นก็หมายความว่าสินค้านั้นจากต่างประเทศเป็นที่นิยมมากกว่าสินค้าที่ผลิตในประเทศ (ธนาคารแห่งประเทศไทย ONLINE 2545)

4.1.2 บริบทระดับท้องถิ่น

1) ประวัติความเป็นมาของหมู่บ้าน

1.1 ที่มาของชื่อหมู่บ้านถ้ำมังกรทอง บ้านถ้ำมังกรทองเป็นหมู่บ้านที่ก่อตั้งขึ้นมาเมื่อประมาณ 50 ปีมาแล้วแต่ ก่อนสภาพทางภูมิศาสตร์ของหมู่บ้านจะเป็นป่า และมีถ้ำมากในถ้ำมีงูอาศัยอยู่เยอะมากจึงทำให้ ชาวบ้านเกิดความคิดที่จะจับงูไปขาย ชาวบ้านจึงเรียกชื่อหมู่บ้านว่า บ้านถ้ำงูเหลือม ต่อมาทาง รพช. จึงเปลี่ยนใหม่ให้เป็น บ้านถ้ำมังกรทอง จึงเป็นที่มาของชื่อหมู่บ้าน

1.2 คนกลุ่มแรกที่มาเริ่มก่อตั้งหมู่บ้านถ้ำมังกรทอง บ้านถ้ำมังกรทองเป็นหมู่บ้านที่ก่อตั้งขึ้นมาเมื่อประมาณ 50 กว่าปีมาแล้ว โดยมีกลุ่มคนที่เริ่มก่อตั้งหมู่บ้านถ้ำมังกรทองคือ ปู่สุข แยมจันทิก และยาทิม แยมจันทิก อพยพมาจากบ้านค่ายทะยง ตำบลกฤษณา อำเภอสีคิ้ว จังหวัดนครราชสีมา มาตั้งบ้านเรือนพร้อมลูกหลานประมาณ 4 - 5 หลังคาเรือน เหตุที่ต้องอพยพมาอยู่ที่นี่เพราะว่ามาทำการเกษตรเพื่อหาทำเลใหม่ประกอบอาชีพ

1.3 สภาพทางภูมิศาสตร์หมู่บ้านถ้ำมังกรทอง ก่อนที่จะตั้งหมู่บ้านเป็นป่า และมีถ้ำมาก พื้นดินจะเป็นหินเลี้ยวส่วนใหญ่ไม่มีบ่อน้ำต้องขุดน้ำกิน

1.4 อาชีพเดิม (หลัก/รอง)

1) อาชีพเกษตรกรรม ได้แก่

1. เพาะปลูก พืชล้มลุก
2. ปลูกถั่วดิน

2) อาชีพเลี้ยงสัตว์ ได้แก่

1. วัว
2. ไก่

1.5 อาชีพเดิมที่เลิกทำไปแล้ว คือ อาชีพเกษตรกรรม ซึ่งเลิกปลูกพืช ดังนี้

- 1) ปลูกส้มลูก เลิกไปเพราะ สภาพะทางการตลาดให้ราคาต่ำ จึงไม่นิยม
- 2) ปลูกถั่วดินเลิกไป เพราะให้ผลผลิตต่ำสภาพดินไม่เอื้ออำนวยในการ

เพาะปลูก

1.6 อาชีพใหม่ที่เพิ่มขึ้น มีดังนี้

- 1) รับจ้าง
- 2) รับราชการ
- 3) ค้าขาย
- 4) ทำไร่
- 5) ทำนา

1.7 การเปลี่ยนแปลงด้านสาธารณูปโภค ถนนเมื่อเริ่มก่อตั้งหมู่บ้านถ้ำมังกร

ทองมี สภาพเป็นแบบถนนหินคลุก

- 1) เป็นถนนลูกรัง เมื่อ พ.ศ. 2535 - ยาว 800 เมตร
- 2) ไฟฟ้าเข้าสู่หมู่บ้านถ้ำมังกรทอง เมื่อ พ.ศ. 2528

2) สภาพปัจจุบัน

2.1 ลักษณะที่ตั้งหมู่บ้าน บ้านถ้ำมังกรทอง ตั้งอยู่ทางทิศตะวันตกของจังหวัด

นครราชสีมา

2.2 อาณาเขตติดต่อ บ้านถ้ำมังกรทอง หมู่ที่ 11 ตำบลวังโรงใหญ่ อำเภอสีคิ้ว

จังหวัดนครราชสีมา

ทิศเหนือ	จด	บ้านนาตาहन	ตำบลวังโรงใหญ่	อำเภอสีคิ้ว
ทิศใต้	จด	บ้านวังโรงน้อย	ตำบลวังโรงใหญ่	อำเภอสีคิ้ว
ทิศตะวันออก	จด	บ้านหนองไทร	ตำบลวังโรงใหญ่	อำเภอสีคิ้ว
ทิศตะวันตก	จด	บ้านหนองน้ำขุ่น	ตำบลวังโรงใหญ่	อำเภอสีคิ้ว

2.3 การคมนาคม

การเข้าสู่หมู่บ้านถ้ำมังกรทอง หมู่ที่ 11 มีเส้นทางที่พาหนะสามารถเข้า
ได้หลายเส้นทาง มีระยะห่างจากตัวอำเภอประมาณ 20 - 25 กิโลเมตร โดยเป็นถนนหินคลุก
และลาดยาง ตั้งแต่หมู่บ้านหนองไทรไปถึงบ้านถ้ำมังกรทอง

การเดินทาง มีรถโดยสาร 1 เที่ยวในหมู่บ้าน ไป - กลับ การเดินทางยังไม่ค่อยสะดวก เพราะบางแห่งถนนยังไม่ลาดยางยังมีสภาพเป็นหินคลุกเสียส่วนใหญ่

2.4 ลักษณะประชากร จากการสำรวจหมู่บ้านถ้ำมังกรทอง หมู่ที่ 11 ตำบลวังโรงใหญ่ อำเภอสีคิ้ว จังหวัดนครราชสีมา มีจำนวน 79 ครัวเรือน มีประชากรทั้งหมด 408 คน ชาย 205 คน หญิง 203 คน อาชีพส่วนใหญ่ประกอบอาชีพทำการเกษตร มีพื้นที่ 2,995 ไร่ 615 ไร่

ตารางที่ 4.1 จำนวนและร้อยละของประชากรจำแนกตามลักษณะของประชากร

ลักษณะของประชากร	จำนวน (คน)	ร้อยละ
1. เพศ		
- ชาย	205	50.25
- หญิง	203	49.75
รวม	408	100.00
2. อายุ		
1 วัน - 3 ปีเต็ม	9	2.21
3 ปี 1 วัน - 6 ปีเต็ม	26	6.37
6 ปี 1 วัน - 12 ปีเต็ม	40	9.80
12 ปี 1 วัน - 14 ปีเต็ม	25	6.13
14 ปี 1 วัน - 18 ปีเต็ม	37	9.07
18 ปี 1 วัน - 50 ปีเต็ม	219	53.68
50 ปี 1 วัน - 60 ปีเต็ม	35	8.58
60 ปี ขึ้นไป	17	4.17
รวม	408	100.00
3. จบการศึกษา		
ระดับประถมศึกษา	65	58.04
ระดับมัธยมศึกษา	37	33.04
นักศึกษาผู้ใหญ่	7	6.25
สูงกว่าระดับมัธยมศึกษา	3	2.68
รวม	112	100.00

ผลการจำแนกจำนวนประชากรจะเห็นได้ว่าจำนวนประชากรภายในหมู่บ้านช่วงอายุระหว่าง 18 - 50 ปี มีจำนวนมาก ซึ่งเป็นผลดีต่อการพัฒนาเศรษฐกิจของชุมชน และครอบครัวเพราะส่วนใหญ่จะอยู่วัยแรงงาน ส่วนระดับการศึกษาจะเห็นได้ว่าในหมู่บ้านมีการศึกษาในระดับ ที่ต่ำมาก

ตารางที่ 4.2 รายได้ของประชาชนในหมู่บ้านต่อปี ในแต่ละครอบครัว

รายได้ (บาท)	จำนวนครอบครัว	ร้อยละ
10,001 – 20,000	0	-
20,001 – 30,000	0	-
30,001 – 50,000	16	20.25
50,001 – 100,000	63	79.75
รวม	79	100

เมื่อดูรายได้ของประชาชนในหมู่บ้านจะเห็นได้ว่า มีความเป็นอยู่ในระดับปานกลางและค่อนข้างสูง

2.5 แหล่งน้ำในหมู่บ้าน

ตารางที่ 4.3 จำนวนแหล่งน้ำและการใช้น้ำจำแนกตามแหล่งน้ำ

แหล่งน้ำ	จำนวน	การใช้น้ำ	
		ตลอดปี	ไม่ตลอดปี
สระน้ำ	2	✓	-
ห้วย	1	✓	-

จากตารางที่ 4.3 การใช้น้ำเห็นว่าบ้านถ้ำมั่งกรทอง หมู่ที่ 11 มีน้ำใช้ตลอดปี ซึ่งเป็นผลดีทางการเกษตรของชาวบ้าน

3) ด้านเศรษฐกิจทั้งหมู่บ้าน

3.1 อาชีพหลักและอาชีพรองของชาวบ้าน

ตารางที่ 4.4 อาชีพหลัก คือ เกษตรกรรม

อาชีพหลัก	จำนวนครอบครัว	ร้อยละ
มัน	52	65.92
อ้อย	20	25.31
ข้าวโพด	7	8.96
รวม	79	100

จากตารางแสดงให้เห็นว่าอาชีพหลักของชาวบ้านถ้ำมังกรทอง ประชากรส่วนใหญ่ ประกอบอาชีพปลูกมันมากที่สุด คือ ร้อยละ 65.92 เปอร์เซ็นต์ รองลงมาคือ ปลูกอ้อยร้อยละ 25.31 เปอร์เซ็นต์

ตารางที่ 4.5 อาชีพรอง คือ ค้าขาย และเลี้ยงสัตว์

อาชีพรอง	จำนวนครอบครัว	ร้อยละ
ค้าขาย	3	37.5
เลี้ยงสัตว์	5	62.5
รวม	8	100

จากตารางแสดงให้เห็นว่าอาชีพรองของชาวบ้านถ้ำมังกรทอง ประกอบอาชีพเลี้ยงสัตว์ คือ ร้อยละ 62.5 เปอร์เซ็นต์

3.2 จำนวนพื้นที่ทำการเกษตร มีพื้นที่ทำการเกษตร จำนวน 2,995 ไร่ แบ่งออกเป็น ที่นา 6,615 ไร่

3.3 จำนวนที่ดินทำกินโดยเฉลี่ย มีรายละเอียดดังตารางที่ 4.6

ตารางที่ 4.6 ครอบครัวที่มีที่ดินทำกินโดยเฉลี่ย

จำนวนพื้นที่/ไร่	จำนวนครอบครัว	ร้อยละ
1-5 ไร่	8	11.76
6-10 ไร่	12	17.65
11-12 ไร่	15	22.06
21-50 ไร่	24	35.29
50 - ไร่ขึ้นไป	9	13.24
รวม	68	100

จากตารางที่คืนทำกิน โดยเฉลี่ยจะเห็นว่าบ้านถ้ำมังกรทอง หมู่ที่ 11 มีจำนวนพื้นที่ 21 – 50 ไร่ จำนวนมากที่สุด คือร้อยละ 35.29 เปอร์เซ็นต์

3.4 การประกอบอาชีพ

ตารางที่ 4.7 แสดงการประกอบอาชีพ

อาชีพ	จำนวนครอบครัว	ร้อยละ
(1) ทำนา	68	91.89
(2) ค้าขาย	1	4.05
(3) รับจ้าง	2	2.70
(4) รับราชการ	1	1.35
รวม	72	100

จากตารางการประกอบอาชีพของหมู่บ้านถ้ำมังกรทอง ประชากรส่วนใหญ่ประกอบอาชีพ การเกษตรมากที่สุด คือ ร้อยละ 91.89 เปอร์เซ็นต์

3.5 จำนวนและประเภทร้านค้าในหมู่บ้าน ร้านค้าในบ้านถ้ำมังกรทองมี ร้านค้าทั้งหมด 3 ร้าน เป็นร้านขายของชำ ส่วนใหญ่ เป็นสินค้า ประเภทสะดวกซื้อ ได้แก่ ยาสีฟัน ผงซักฟอก สบู่ ยาสระผม อาหารแห้ง อาหารสด น้ำ และของชำต่าง ๆ จะเปิดขายเวลาประมาณ 06.00 – 20.00 น.ทุกวัน

3.6 โรคที่เจ็บป่วย

- 1) โรคไข้เลือดออก
- 2) พิการ เช่น พิการทางสมอง หู

3.7 สถานที่รักษาเมื่อเจ็บป่วย

- 1) ศูนย์สาธารณสุขสุขหมู่บ้าน
- 2) โรงพยาบาลสีคิ้ว

4) ด้านวัฒนธรรมประเพณี และความเชื่อ

ชาวบ้านถ้ำมังกรทองทั้งหมดนับถือศาสนาพุทธ การนับถือศาสนาของ ชาวบ้านจะมีลักษณะเป็นแบบศาสนาผีบพอด คือ นับถือกันตามบรรพบุรุษ วัดจะมาเกี่ยวข้องกับ

วิถีชีวิต ของชาวบ้านในเรื่องพิธีกรรมเป็นส่วนใหญ่ สำหรับความเชื่อในเรื่องบาปบุญคุณโทษ เชื่อว่านรก - สวรรค์ มีจริง วัดและศาสนาจึงเป็นส่วนหนึ่งของวิถีชีวิตของชาวบ้านถ้ำมั่งกรทอง วัดมีจำนวน 1 แห่ง ชื่อวัดถ้ำมั่งกรทองสำหรับประเพณีที่ปฏิบัติสืบทอดกันมาตั้งแต่บรรพบุรุษ ซึ่งชาวบ้านให้ความสำคัญต่อคุณค่าของงานบุญประเพณีไม่เปลี่ยนแปลง สำหรับงานประเพณี ที่สำคัญมีดังนี้

เดือน มกราคม มีการทำบุญ ตักบาตรขึ้นปีใหม่ เพื่อเป็นสิริมงคลแก่ตัวเอง

เดือน กุมภาพันธ์ มีการทำบุญ ตักบาตรเวียนเทียน

เดือน มีนาคม มีการทำบุญประเพณี เลี้ยงเจ้าปู่บ้าน

เดือน เมษายน มีประเพณีสงกรานต์หรือปีใหม่ของชาวไทย คนหนุ่มสาวที่ทำงานอยู่ต่างถิ่น จะกลับมาบ้านเกิดของตนเองเพื่อทำบุญและถือโอกาสได้พบปะกัน ของญาติพี่น้อง มีการรดน้ำดำหัวผู้ใหญ่ ผู้สูงอายุเป็นการขอพรปีใหม่ และเป็นสิริมงคลกับตัวเอง มีการสงฆ์พระ นำอาหารคาวหวานไปถวายวัด มีการสาดน้ำกันระหว่างคนในหมู่บ้านและคนจากที่อื่น ถือได้ว่าเป็นงานบุญที่ชาวบ้านมีความสุขสนุกสนานจริง

เดือน กรกฎาคม มีการทำบุญเข้าพรรษา ชาวบ้านจะทำบุญโดยการถวายเทียนเข้าพรรษา ถวายผ้าอาบน้ำฝน และเครื่องอัฐบริวารที่จำเป็นเพื่อใช้ในระหว่างจำพรรษา 3 เดือน และชาวบ้าน ยังนิยมให้ลูกหลานที่อยู่ในช่วงเป็นหนุ่มบวชในช่วงนี้ด้วย

เดือน ตุลาคม ทำบุญประเพณีตักบาตรเทโว

เดือน พฤศจิกายน ประเพณีลอยกระทงเป็นประเพณีไทยที่สืบทอดกันมานานแล้ว ชาวบ้าน ก็จะพากันไปลอยกระทงที่วัดเพื่อขอขมาแม่คงคาที่เราได้ใช้น้ำไปในวิธีการต่าง ๆ ความเชื่อต่าง ๆ ชาวบ้านถ้ำมั่งกรทองมีความเชื่อและนับถือปฏิบัติกันมาเรื่อยจนถึงปัจจุบันนี้ คือ การจัดพิธีกรรมเลี้ยงเจ้าปู่บ้านขึ้นในเดือนห้าหรือเมษายน ซึ่งจะจัดสำหรับอาหารคาวหวานถวาย เพื่อเป็นสิริมงคลกับตัวเองและหมู่บ้านถ้ำมั่งกรทอง

5) ด้านโครงการพื้นฐาน

5.1 จำนวนและสภาพของโครงสร้างพื้นฐาน เช่น ถนน, ไฟฟ้า, ประปา, โทรศัพท์, หอกระจายข่าว, สถานีประชาคม, ไปรษณีย์ ฯลฯ

1. ถนน บ้านถ้ำมั่งกรทองมีถนนถึงอำเภอ 1 สาย ห่างจากอำเภอประมาณ 25 กิโลเมตร โดยเป็นถนนหินคลุก และลาดยางเป็นถนนที่ชาวบ้านใช้ในการเดินทางออกไปยังอำเภอ

2. ไฟฟ้า ไฟฟ้าเข้าสู่หมู่บ้านถ้ำมั่งกรทอง เมื่อ พ.ศ. 2528 ปัจจุบันบ้านถ้ำมั่งกรทองมีไฟฟ้าใช้ครบทุกครัวเรือน โดยมีใช้ไฟฟ้าในแต่ละครัวเรือนมีดังต่อไปนี้

(1) ตู้เย็น	47	เครื่อง
(2) พัดลม	75	เครื่อง
(3) หม้อหุงข้าวไฟฟ้า	82	เครื่อง
(4) ทีวีสี	84	เครื่อง
(5) ทีวีขาวดำ	3	เครื่อง
(6) โทรศัพท	18	เครื่อง
(7) หอกระจายข่าว	2	เครื่อง

รวมเครื่องใช้ไฟฟ้า 352 เครื่อง กระจายข่าว 2 แห่ง

3. ประปา ในหมู่บ้านถ้ำมังกรทองยังไม่มีน้ำประปาใช้

4. โทรศัพท์สาธารณะ ในหมู่บ้านถ้ำมังกรทอง มีตู้สาธารณะ 1 แห่ง

ซึ่งตั้งอยู่หน้าหมู่บ้าน

5. หอกระจายข่าว หอกระจายข่าวบ้านถ้ำมังกรทองมีอยู่ 1 แห่ง

5.2 จำนวนและสภาพทรัพยากร เช่น ป่าไม้ แหล่งน้ำ สภาพที่ดิน ฯลฯ ที่เป็นสาธารณะประโยชน์ ป่าไม้และพื้นที่สาธารณะเมื่อก่อนบ้านถ้ำมังกรทองเป็นป่าเบญจพรรณ และไม้ยืนต้น ต้นไม้ส่วนมากจะจัดกระจาย ตามพื้นที่ต่าง ๆ เช่น พื้นที่ว่างเปล่า ที่สาธารณะ เนื่องจากมีการทำไร่ยะ เช่น ไร่อ้อย ไร่มัน มีมาก จึงทำให้เป็นที่โล่งต้นไม้ไม่หนาแน่นเท่าที่ควร

6) การเมืองการปกครอง

บ้านถ้ำมังกรทอง มีผู้ใหญ่บ้านซึ่งดำรงตำแหน่งเป็นประธานกองทุนควบคู่ไปด้วย คือ นายบุญธรรม จีบสันเทียะ ซึ่งได้รับคัดเลือกตั้งเป็นผู้ใหญ่บ้านตามระบบการปกครองแบบประชาธิปไตย โดยมีการกระจายอำนาจการปกครอง ในรูปของคณะกรรมการหมู่บ้าน

ซึ่งมีคณะกรรมการหมู่บ้านนี้มีการประชุมกันทุกเดือนๆ 1 ครั้ง พร้อมกับประชุมชาวบ้านในหมู่บ้านด้วย การประชุมจะประชุมภายหลังจากที่ผู้ใหญ่บ้านไปประชุมที่อำเภอมาแล้วให้กรรมการหมู่บ้านทราบ สถานที่ประชุมคือ บริเวณหน้าบ้านผู้ใหญ่บ้าน

6.1 กลุ่มต่างๆ ที่มีอยู่ในหมู่บ้าน(จำนวนสมาชิก,ทุนของกลุ่ม,กิจกรรมกลุ่ม,ปีที่ก่อตั้ง) กิจกรรมบ้านถ้ำมังกรทอง มี 2 กลุ่ม ได้แก่

1. กลุ่มแม่บ้าน ตั้งขึ้นเมื่อปี พ.ศ. 2538 มีสมาชิกจากก่อตั้งจำนวน 15 คน โดยกิจกรรมของกลุ่ม คือ เลี้ยงเป็ด ปัจจุบันมีเงินทุนสะสม 2,500 บาท

2. กลุ่มส่งเสริมอาชีพ ตั้งขึ้นเมื่อปี พ.ศ. 2545 มีสมาชิกก่อตั้งจำนวน 8 คน โดยกิจกรรมของกลุ่มคือ เลี้ยงปลาพาสติก ปัจจุบันมีเงินทุนสะสม 20,000 บาท

6.2 ภูมิปัญญาท้องถิ่น ต่าง ๆ

1) ด้านกองทุนและธุรกิจชุมชน

1. นายบุญธรรม จับสันเทียะ อายุ 50 ปี เชี่ยวชาญด้านผู้นำในการจัดสรรกองทุนและจัดตั้งกองทุน ประสบการณ์ 20 ปี ที่อยู่ติดต่อดี บ้านเลขที่ 111 หมู่ 11 บ้านถ้ำมั่งกรทอง ต.วังใหญ่ อ.สีคิ้ว จ.นครราชสีมา

2) ด้านปรัชญา ศาสนา ประเพณี

1. นางเอียง เข้มจันทิก อายุ 60 ปี เชี่ยวชาญด้าน ประเพณี งานบุญ ประสบการณ์ 30 ปี ที่อยู่ติดต่อดี บ้านเลขที่ 105 หมู่ 11 บ้านถ้ำมั่งกรทอง ต.วังใหญ่ อ.สีคิ้ว จ.นครราชสีมา

6.3 โครงการรัฐบาล

1) โครงการแจกเสื้อหนาว โดยหน่วยงานองค์การบริหารส่วนตำบลสีคิ้ว เข้ามา พ.ศ. 2543 ผลการดำเนินงาน แจก หัวถึงทุกครัวเรือน

2) โครงการแจกผ้าห่ม โดยหน่วยงานสภากาชาดเข้ามา พ.ศ. 2542 ผลการดำเนินงานแจกครบทุกครัวเรือน

3) โครงการของภาคเอกชน ไม่มีเข้ามาพัฒนาช่วยเหลือชาวบ้าน

7) ตัวชี้วัดบริบทเฉพาะตัว ประกอบไปด้วยตัวแปรดังต่อไปนี้

7.1 ความรู้ความสามารถของผู้กู้และครอบครัว ชาวบ้านมีความรู้และความสามารถมาตั้งแต่ปู่ย่าตายาย และได้นำความรู้มาประกอบอาชีพทั้งอาชีพเก่า และอาชีพใหม่ที่มีเข้ามาในปัจจุบัน เช่น เย็บจักรอุตสาหกรรมเพื่อ สร้างงาน สร้างอาชีพหารายได้เลี้ยงครอบครัว และสมาชิกภาพในครอบครัว และยังสามารถขยาย อาชีพให้กับญาติพี่น้องได้อีกทาง

7.2 ทรัพย์สินของผู้กู้และเครือญาติ ชาวบ้านมีทรัพย์สินของปู่ย่า คิดตัวมาให้ และมาประกอบอาชีพสร้างฐานะ กันใหม่ก็มีจำนวนมาก

7.3 หนี้สินธนาคารของผู้กู้ ชาวบ้านมีหนี้สินมาจากเงินกู้ธนาคารเพื่อการเกษตร และสถาบันการเงินอื่นๆ เพื่อนำเงินมาทำการเกษตรแต่ฝนก็ไม่ตกตามฤดูกาลทำให้ไม่ ได้ผลผลิตจึง ไปกู้ยืมเงินมาใช้หนี้และใช้จ่ายครอบครัว

7.4 หนี้รายทุนนอกระบบของผู้กู้ ชาวบ้านมีหนี้นอกระบบมากเพราะไม่มีเงินมาใช้จ่ายในครอบครัว และทำงานใช้หนี้กันโดยการทำงาน โรงงานหรือถ้าไม่มีจริงก็ทำ โดยการขายที่ดินใช้หนี้

7.5 อาชีพหลักของผู้กู้/อาชีพรอง อาชีพหลักคือการทำไร่ทำการเกษตร และอาชีพรอง คือ เมื่อรอการเก็บเกี่ยวผลผลิตก็ทำงานโรงงานควบคู่กันไป

7.6 รายได้ของครอบครัว รายได้จากการทำงาน และทำการเกษตรตลอดทั้งปีประมาณ 40,000 – 50,000 บาท ต่อหลังคาเรือน

7.7 ประสิทธิภาพในการดำเนินงาน ชาวบ้านมีประสบการณ์มาก่อนในการทำกิจการ และการเกษตรเป็นอาชีพดั้งเดิมจึงไม่มีอะไรยากในการประกอบอาชีพถ้าเป็นอาชีพใหม่ก็มีการฝึกหัดกัน เช่น เย็บจักร อุตสาหกรรม

4.2 ผลการประเมินโครงการโดยภาพรวม

4.2.1 ผลการประเมินหน่วยระบบ A (หน่วยระบบการบริการจัดการและแนะนำส่งเสริมผู้กู้)

1. ผลการประเมินปัจจัยนำเข้าของหน่วยระบบ A พบว่า

1.1 นโยบายของรัฐบาล เกี่ยวกับโครงการกองทุนหมู่บ้านและชุมชนเมือง แห่งชาติจากการสัมภาษณ์ และเปิดเวทีชาวบ้านพบว่าชาวบ้านส่วนใหญ่มีความรู้ ความเข้าใจเกี่ยวกับนโยบายของรัฐบาลพอสมควร เพราะว่ามีการประชุมสัมพันธกันอย่างต่อเนื่อง ได้ข้อมูลจากการสอบถามและสัมภาษณ์

1.2 เงิน 1 ล้านบาท คือเงินที่รัฐบาลจัดสรรให้เป็นเงินทุนหมุนเวียนภายในหมู่บ้าน เพื่อประกอบอาชีพเพิ่มรายได้ครอบครัวและพัฒนาเศรษฐกิจชุมชน ได้ดียิ่งขึ้น

1.3 คณะกรรมการหมู่บ้าน คือตัวแทนที่ชาวบ้านตั้งขึ้นเพื่อบริหารงานการจัดการกองทุนหมู่บ้าน โดยมี

1.4 เงินที่ผู้กู้ชำระคืน คือเงินที่สมาชิกกองทุนกู้ยืมไป เพื่อประกอบอาชีพหรือพัฒนาอาชีพ แล้วเกิดดอกผลนำมาชำระคืนเมื่อถึงกำหนดเวลาคืนเงิน

1.5 ผู้สมัครขอกู้ คือประชาชนในหมู่บ้านที่มีความประสงค์จะสมัครเป็นสมาชิกกองทุนหมู่บ้านแล้วเขียนคำร้องขอสมัคร เพื่อขอกู้เงินกองทุน

2. ผลการประเมินกระบวนการของหน่วยระบบ A

2.1 กระบวนการคัดเลือกผู้กู้ พบว่าก่อนที่กองทุนหมู่บ้านจะปล่อยเงินกู้ให้กับสมาชิกจะต้องดูผู้กู้ว่ามีคุณสมบัติตรงกับระเบียบกองทุนที่กำหนดไว้หรือไม่ และพิจารณาเรื่องการเขียนโครงการเพื่อขอเงินของผู้กู้ซึ่งคณะกรรมการกองทุนจะเป็นผู้พิจารณา เพื่อปล่อยเงินกู้และจะได้ผู้กู้ที่มีคุณสมบัติตรงตามข้อกำหนดของหมู่บ้าน โดยคณะกรรมการร่วมกันสรรหาบุคคลด้วยความ ยุติธรรมแต่ส่วนใหญ่จำนวนผู้กู้ที่ได้จะเป็นเครือญาติของคณะกรรมการเอง จำนวนเงินที่กู้ได้ไม่เท่ากันวิธีการคัดเลือกโครงการยังไม่ชัดเจนอาจเกิดข้อกล่าวหาได้

2.2 กระบวนการทำบัญชีของกองทุน พบว่าคณะกรรมการมีการจัดทำบัญชีในรูปแบบที่เรียบง่ายสามารถเข้าใจได้ดี สมาชิกสามารถเข้าใจง่ายเมื่อได้ดูวิธีการทำบัญชีเป็น

หลักฐานในการจ่ายเงินให้กับสมาชิกสามารถตรวจสอบได้ การทำบัญชีต้องมีความรัดกุมผู้ที่รับหน้าที่ทำบัญชีต้องสามารถอธิบายที่มาที่ไปของเงินได้

2.3 การแนะนำวิธีทำธุรกิจของผู้ ในหมู่บ้านนั้นมีหลายประเภทแล้วส่วนชาวบ้านจะทำโดยอาศัยความรู้เดิมเป็นฐานที่ได้อยู่แล้วทำกันเป็นครอบครัว ค่าใช้จ่ายต่อการทำธุรกิจของชาวบ้านจะเหมือนๆ กันทำให้ราคาตกต่ำเพราะของมีปริมาณมากฝีมือยังไม่ดีเท่าคู่แข่ง

2.4 การช่วยตลาด ผู้ประกอบธุรกิจจะมีตลาดในแต่ละชุมชนนั้นๆ ทำให้สินค้าเป็นที่รู้จักแก่บุคคลภายนอกมากยิ่งขึ้น ขายสินค้าได้ดีขึ้นแต่มีข้อเสียคือบุคคลไม่เชื่อถือในฝีมือ

2.5 การรับชำระหนี้ ทุกคนที่กู้เงินจะนำเงินมาส่งคืนที่คณะกรรมการกองทุนหมู่บ้านทำให้ทราบว่าไม่มีใครที่ยังไม่ได้นำเงินมาส่งคืน แต่จะล่าช้าเพราะจะต้องรอผู้กู้นำเงินมาชำระคืน และไม่ปลอดภัยเนื่องจากถือเงินไว้มาก

3. ผลการประเมินผลผลิตของหน่วยระบบ A แบ่งออกเป็น 3 ด้าน คือ

3.1 ผลโดยตรง

1) จำนวนผู้ได้เงินกู้ พบว่ากองทุนหมู่บ้านได้อนุมัติเงินกู้ให้กับผู้กู้ทั้งหมดจำนวน 50 ราย เป็นเงิน 955,000 บาท การอนุมัติเงินกู้ให้กับผู้กู้ทั้ง 50 ราย เป็นการสร้างงาน สร้างรายได้ ให้กับผู้กู้ทำให้เงิน 1 ล้านบาท ที่ได้ปล่อยกู้ให้เป็นการหมุนเวียนในหมู่บ้าน และเกิดรายได้กับกองทุนมีดอกเบียจากการกู้ยืมกลับมาเป็นทุนสะสมของกองทุน ทำให้กองทุนเข้มแข็ง และเป็นการขยายเงินกองทุนอีกทางหนึ่งด้วยจากการมีผู้กู้ในจำนวน 50 รายนั้นและได้รับอนุมัติทุกราย แต่มีบางรายที่ได้รับเงินอนุมัติไม่พอกับโครงการที่ขอกู้ เช่น เขียนโครงการทำไร่มัน ชื่อเมล็ดพันธุ์ ค่าปุ๋ย ค่าเมล็ดพันธุ์ ขอกู้ 20,000 บาท แต่ได้รับอนุมัติเงินจากคณะกรรมการเพียง 19,000 บาท

2) ยอดเงินให้กู้ ให้สมาชิกกู้เป็นเงินทั้งหมด 955,000 บาท

3) กองทุนสะสม/เงินออมทรัพย์ พบว่ามีสมาชิกที่กู้ได้จำนวน 50 ราย และกองทุนหมู่บ้านมีทุนสะสมของหมู่บ้านทั้งสิ้น 14,512 บาท จากการที่สมาชิกส่งเสริมออมทรัพย์เป็นประจำทุกเดือน และจากการสัมภาษณ์กลุ่มผู้กู้พบว่า ผู้กู้เงินที่นำไปดำเนินการตามปกติและนำไปขยายกิจการของตนเอง

3.2 ผลกระทบโดยตรง

- 1) จำนวนผู้กู้ที่ได้รับอนุมัติกู้ มีทั้งหมด 50 ราย จากสมาชิก 50 ราย
- 2) จำนวนทุนสะสมของหมู่บ้านมีทั้งหมด 14,512 บาท

3) การขยายกิจการของผู้กู้เงินที่ถูกไปขยายกิจการ เช่น ทางการเกษตร นำเงินไปซื้อเมล็ดพันธุ์ และซื้อปุ๋ยเพิ่มเพื่อจะได้ผลผลิตเพิ่มขึ้น

4) การเกิดกิจการใหม่ๆ ขึ้นในท้องถิ่นผู้กู้เงินไปซื้อเครื่องจักรอุตสาหกรรม เพื่อเย็บผ้าโพลและซื้อเครื่องขยายเสียง

3.3 ผลกระทบทางอ้อม

1) กองทุนหมู่บ้านมีศักยภาพและความเข้มแข็ง พบว่าการทำงานของคณะกรรมการมีความร่วมมือกันดีมีความสามัคคีกัน ในหมู่คณะทำให้กองทุนมีศักยภาพ และเข้มแข็งพอสมควรภายในท้องถิ่น

2) ท้องถิ่นมีเครือข่ายการเรียนรู้มีเครือข่ายการเรียนรู้มีพอสมควร หรือมีหน่วยงานของรัฐมาแนะนำข้อมูลให้กับสมาชิกบ้านถ้ำมังกรทองเดือนละ 1 ครั้ง

3) ท้องถิ่นมีเครือข่ายการตลาด พบว่าท้องถิ่นไม่มีเครือข่ายทางการตลาด เนื่องจากสมาชิกภายในหมู่บ้านไม่มีการรวมกลุ่มกันประกอบอาชีพ

4) ท้องถิ่นมีภูมิคุ้มกันทางด้านเศรษฐกิจ ในการทำกิจกรรมของผู้กู้แต่ละระบบเศรษฐกิจในหมู่บ้านอยู่ในเกณฑ์ดี มีรายได้เฉลี่ยสูงกว่าเกณฑ์ จปฐ. คือประมาณ 40,000 - 50,000 บาท/ปี ต่อครอบครัว ถือว่ากลุ่มผู้กู้สามารถประกอบอาชีพเลี้ยงตนเองได้

4.2.2 หน่วยระบบ B คือหน่วยระบบการดำเนินงานของผู้กู้แต่ละราย

1. ผลการประเมินบริบทเฉพาะตัวของหน่วยระบบ B พบว่า

1.1 ประสิทธิภาพในการดำเนินงานของผู้กู้พบว่า ผู้ส่วนใหญ่ที่กู้เงินไปประกอบกิจกรรมล้วนแต่มีประสบการณ์ในการดำเนินงานของตนเองเป็นอย่างดี เช่น การทำการเกษตร ผู้กู้จะเตรียมสถานที่มีการคัดเลือกวัตถุดิบให้เหมาะสมกับความต้องการของตลาด การดำเนินงานของผู้กู้ถึงแม้จะมีประสบการณ์เกี่ยวกับอาชีพนั้นๆ อยู่แล้วแต่ยังไม่สามารถทำให้ผู้ประกอบการได้อย่างถูกวิธียังขาดการปรับปรุงกิจการบางอย่าง เช่น การตลาด การส่งเสริมแนะนำอาชีพที่เหมาะสมกับพื้นที่และตลาด เป็นต้น

1.2 หนี้สินของผู้กู้และเครือข่าย ผู้กู้มีหนี้สินกันเกือบทุกครัวเรือนทั้งนอกระบบ และรัฐ โดยชาวบ้านบอกว่านำเงินมาทำการเกษตรและเพื่อเพิ่มทุนทำกิจการค้าขาย

1.3 หนี้สินธนาคารของผู้กู้ ชาวบ้านมีหนี้สินส่วนใหญ่จะเป็นหนี้กับธนาคารเพื่อการเกษตรร้อยละ 80 เพราะอัตราดอกเบี้ยถูกและมีการพักหนี้ด้วยจึงทำให้อยากกู้กันเป็นจำนวนมาก

1.4 หนี้สินของผู้กู้จากการสัมภาษณ์พบว่ากลุ่มผู้กู้ของกองทุนฯ
 กู้ร้อยละ 80 เป็นหนี้สินกับสถาบันการเงินของรัฐบาลและร้อยละ 20 เป็นหนี้นายทุนซึ่งมี อัตราดอกเบี้ยสูงถึงร้อยละ 12 บาท/เดือน

1.5 อาชีพหลักของผู้กู้จากการสัมภาษณ์พบว่ากลุ่มผู้กู้ร้อยละ 80 ประกอบอาชีพทางการเกษตร และร้อยละ 20 ประกอบอาชีพค้าขายและอื่นๆ

2. ผลการประเมินปัจจัยนำเข้าของหน่วยระบบ B พบว่า

2.1 จำนวนเงินที่ได้จากการกู้ยืมเงิน จากการสัมภาษณ์พบว่ากลุ่มผู้กู้ที่ได้รับเงินมาแล้วนำไปประกอบกิจการต่างๆ ตามโครงการของผู้กู้ เช่น นำไปซื้อพันธุ์พืช พันธุ์สัตว์ ปุ๋ย ยาปราบศัตรูพืช หรือการค้าขายเป็นต้น ผู้กู้ที่ได้เงินมาแล้วแต่ไม่มีเงินทุนสะสมของตนเอง หรือมีแต่น้อยมากทำให้ต้องรอเงินกู้เพียงอย่างเดียวเพื่อเป็นทุนในการประกอบอาชีพ และเงินที่ให้ผู้กู้ตามระเบียบรายละไม่เกิน 20,000 บาท ถ้าเกินก็ต้องพิจารณากันข่งทำให้กลุ่มผู้กู้มีเงินจากการกู้ ไม่พอในการลงทุนประกอบอาชีพ

2.2 สถานที่และวัตถุดิบ ในการประกอบกิจการของผู้กู้พบว่า กลุ่มผู้กู้ด้านการเกษตรมีสถานที่ในการประกอบอาชีพทุกรายแต่วัตถุดิบในการดำเนินงานต้องซื้อทุกชนิดทำให้ต้นทุนในการผลิตสูงขึ้นส่วนผู้กู้ด้านการค้าขายร้อยละ 20 มีพื้นที่ทำการค้าขายเป็นของตนเอง

2.3 เทคนิคการทำงาน พบว่ากลุ่มผู้กู้เงินของกองทุนส่วนใหญ่มีประสบการณ์ในการดำเนินกิจการทุกรายแต่ขาดเทคนิควิธีการทำงาน และต้องการคำแนะนำเสนอแนะจากหน่วยงานที่เกี่ยวข้องอีกมาก

2.4 กำลังทำงาน พบว่ากลุ่มผู้กู้ด้านการเกษตรร้อยละ 85 ขาดแคลนกำลังคนในการทำงานต้องจ้างคนงานในการประกอบอาชีพทั้งการเพาะปลูก และการเก็บเกี่ยวกลุ่ม ค้าขายและอื่นๆ เป็นการใช้กำลังทำงานน้อยเพียงผู้ประกอบคนเดียว ในการค้าขายไม่มีการจ้างงานในกิจการกลุ่มนี้

3. ผลการประเมินกระบวนการของหน่วยงานระบบ B พบว่า

3.1 การทำกิจการอย่างถูกวิธี ของผู้กู้แต่ละรายพบว่าผู้กู้มีวิธีการประกอบกิจการ โดยอาศัยแหล่งน้ำธรรมชาติ เช่น ทำนาต้องอาศัยแหล่งน้ำในหมู่บ้าน คือ สระน้ำ และห้วยซึ่งสามารถใช้น้ำได้ตลอดปี การทำนาข้างต้นนี้ไม่ต้องรอฤดูกาล ซึ่งได้มีการใช้เทคโนโลยีต่างๆ มาใช้ในการเกษตร เช่น ใช้เครื่องเกี่ยวข้าวแทนแรงงานคน และการใช้เครื่องจักรถ้าใช้ไม่ถูกวิธีจะส่งผลเสียแก่ผลผลิตได้ เช่น อาจจะเก็บข้าวได้ไม่ดีเท่าแรงงานคน

1.4 หนี้สินของผู้กู้จากการสัมภาษณ์พบว่ากลุ่มผู้กู้ของกองทุนหมู่บ้านพบว่า ผู้กู้ร้อยละ 80 เป็นหนี้สินกับสถาบันการเงินของรัฐบาลและร้อยละ 20 เป็นหนี้นายทุนซึ่งมี อัตราดอกเบี้ยสูงถึงร้อยละ 12 บาท/เดือน

1.5 อาชีพหลักของผู้กู้จากการสัมภาษณ์พบว่ากลุ่มผู้กู้ร้อยละ 80 ประกอบอาชีพทางการเกษตร และร้อยละ 20 ประกอบอาชีพค้าขายและอื่นๆ

2. ผลการประเมินปัจจัยนำเข้าของหน่วยระบบ B พบว่า

2.1 จำนวนเงินที่ได้จากการกู้ยืมเงิน จากการสัมภาษณ์พบว่ากลุ่มผู้กู้ที่ได้รับเงินมาแล้วนำไปประกอบกิจการต่างๆ ตามโครงการของผู้กู้ เช่น นำไปซื้อพันธุ์พืช พันธุ์สัตว์ ปุ๋ย ยาปราบศัตรูพืช หรือการค้าขายเป็นต้น ผู้กู้ที่ได้เงินมาแล้วแต่ไม่มีเงินทุนสะสมของตนเอง หรือมีแต่น้อยมากทำให้ต้องรอเงินกู้เพียงอย่างเดียวเพื่อเป็นทุนในการประกอบอาชีพ และเงินที่ให้ผู้กู้ตามระเบียบรายละเอียดไม่เกิน 20,000 บาท ถ้าเกินก็ต้องพิจารณากันยุ่งทำให้กลุ่มผู้กู้มีเงินจากการกู้ ไม่พอในการลงทุนประกอบอาชีพ

2.2 สถานที่และวัตถุดิบ ในการประกอบกิจการของผู้กู้พบว่า กลุ่มผู้กู้ด้านการเกษตรมีสถานที่ในการประกอบอาชีพทุกรายแต่วัตถุดิบในการดำเนินงานต้องซื้อทุกชนิดทำให้ต้นทุนในการผลิตสูงขึ้นส่วนผู้กู้ด้านการค้าขายร้อยละ 20 มีพื้นที่ทำการค้าขายเป็นของตนเอง

2.3 เทคนิคการทำงาน พบว่ากลุ่มผู้กู้เงินของกองทุนส่วนใหญ่มีประสบการณ์ในการดำเนินกิจการทุกรายแต่ขาดเทคนิควิธีการทำงาน และต้องการคำแนะนำเสนอแนะจากหน่วยงานที่เกี่ยวข้องอีกมาก

2.4 กำลังทำงาน พบว่ากลุ่มผู้กู้ด้านการเกษตรร้อยละ 85 ขาดแคลนกำลังคนในการทำงานต้องจ้างคนงานในการประกอบอาชีพทั้งการเพาะปลูก และการเก็บเกี่ยวกลุ่ม ค้าขายและอื่นๆ เป็นการใช้จ่ายกำลังงานน้อยเพียงผู้ประกอบคนเดียว ในการค้าขายไม่มีการจ้างงานในกิจการกลุ่มนี้

3. ผลการประเมินกระบวนการของหน่วยงานระบบ B พบว่า

3.1 การทำกิจการอย่างถูกวิธี ของผู้กู้แต่ละรายพบว่าผู้กู้มีวิธีในการประกอบกิจกรรม โดยการอาศัยแหล่งน้ำธรรมชาติ เช่น ทำนาต้องอาศัยแหล่งน้ำในหมู่บ้าน คือ สระน้ำ และห้วยซึ่งสามารถใช้น้ำได้ตลอดปี การทำนาข้างต้นนี้ไม่ต้องรอฤดูกาล ซึ่งได้มีการใช้เทคโนโลยีต่างๆ มาใช้ในการเกษตร เช่น ใช้เครื่องเกี่ยวข้าวแทนแรงงานคน และการใช้เครื่องจักรถ้าใช้ไม่ถูกวิธีจะส่งผลเสียแก่ผลผลิตได้ เช่น อาจจะเก็บข้าวได้ไม่ดีเท่าแรงงานคน

3.2 การหาตลาดที่ดี ของผู้กู้เนื่องจากผู้กู้แต่ละรายมีการประกอบอาชีพที่ต่างกันส่วนใหญ่เป็นการประกอบอาชีพการเกษตรกรรม การหาตลาดก็จะเป็นลักษณะของตลาดเดิมๆ ซึ่งมีการซื้อขายกันอยู่ก่อนแล้วการหาวัตถุดิบที่ดี แต่ราคาในการซื้อต้องแพงตามค่าของวัตถุดิบด้วย

3.3 การหาวัตถุดิบที่ดี เป็นสิ่งที่ผู้ประกอบอาชีพทุกรายต้องการมากที่สุด เพราะเป็นสิ่งที่ จะช่วยให้สินค้าได้ราคาตามความต้องการของตน การหาวัตถุดิบที่ดี แต่ราคาในการซื้อต้องแพงตามค่าของวัตถุดิบด้วย

3.4 การทำบัญชี โดยทั่วไปผู้กู้เงินจะไม่ค่อยทำบัญชีรายรับรายจ่ายถึงแม้ จะทำก็ทำในรูปแบบง่ายๆ ไม่ยุ่งยากทำตามความรู้ความเข้าใจของตนเอง บางครั้งการทำบัญชีแบบชาวบ้านนั้นจะลงข้อมูลที่ไมค่อยละเอียดเท่าที่ควรนักเพราะว่ารายการปลีกย่อยจะ ไม่มีการบันทึก

3.5 การวิเคราะห์ประเมิน จะเห็นได้ว่าการประเมินกระบวนการของระบบ B นั้นมีวิธิดำเนินกิจการของตนเอง โดยอาศัยภูมิปัญญาท้องถิ่นที่มีอยู่แล้วในการประกอบอาชีพแต่ อาจอาศัยเทคโนโลยีบางอย่างในการทำกิจกรรมซึ่งได้ช่วยส่งเสริมให้มีผลผลิตและความรวดเร็วในการผลิตสินค้ามากยิ่งขึ้น ซึ่งเป็นผลดีต่อครอบครัวและเศรษฐกิจของชุมชนในอนาคต

4. ผลการประเมินผลผลิตของหน่วยระบบ B

รายได้เป็นเงิน จะเป็นในเรื่องของรายได้ของผู้ประกอบกิจการซึ่งรายได้ ส่วนใหญ่จะได้ในจำนวนที่เป็นเงินก้อนในช่วงระยะเวลาที่เก็บเกี่ยวผลผลิต อาจจะใช้ระยะเวลา 6-7 เดือน หรือว่าเป็นปีซึ่งรายได้แต่ละครั้งจะขึ้นอยู่กับ การประกอบอาชีพ มีพื้นที่หรือมีจำนวน การผลิตมากน้อยเพียงใดแต่จะอยู่ในช่วง 50,000 – 100,000 บาท/ปี จะเห็นได้ว่าระยะในการได้ ผลกำไรเป็นในรูปของค่าตอบแทนนั้นจะใช้ระยะเวลาพอสมควร และจะได้เพียง 1 ครั้งต่อปี ถ้าใน ระยะที่รอไม่หาอาชีพเสริมก็จะมีรายได้จากอาชีพหลักเพียงอย่างเดียว

4.3 สรุปวัตถุประสงค์ของการประเมินโครงการ

เป้าหมายของกองทุนหมู่บ้านและชุมชนแห่งชาติทั้ง 5 ข้อ พบว่า

1) เพื่อทราบว่ากระบวนการดำเนินงานของกองทุนหมู่บ้านและชุมชนเมืองแห่งชาติ

จากการประเมินพบว่าหมู่บ้านถ้ำมั่งกรทองยังไม่บรรลุวัตถุประสงค์เนื่องจาก สมาชิกกองทุนหมู่บ้านได้กู้เงินกองทุนไปเพื่อพัฒนา อาชีพและเป็นเงินทุนในการทำกิจการแต่ยังไม่ก่อให้เกิดรายได้และยังไม่มีดอกผล ที่จะนำมาชำระคืนภายในระยะเวลา 1 ปี ให้กับกองทุน ผู้กู้ไม่เกิดการเรียนรู้ ความกตริเริ่มสร้างสรรค์ในการแก้ปัญหาในการดำเนินกิจการด้วยตนเองที่ทำให้เกิดเศรษฐกิจพอเพียงในหมู่บ้าน การวางระบบโครงสร้าง การบริหารกองทุนยังไม่ชัดเจนในด้านการ

ชำระหนี้ของสมาชิก การสร้างภูมิคุ้มกันทางเศรษฐกิจพบว่า คณะกรรมการมีการชี้แนะให้สมาชิก
เข้าใจเกี่ยวกับกองทุนว่าเป็นของสมาชิกทุกคน แต่ยังไม่สามารถจัดการบริหารกันเองได้

2) เพื่อทราบว่าปัจจัยด้านบวกและปัจจัยด้านลบ ที่ส่งเสริมและขัดขวางการบรรลุ
เป้าหมายดังกล่าวมีอะไรบ้าง

ปัจจัยด้านบวก

(1) การมีการจ้างงานในหมู่บ้านไม่ต้องออกไปทำงานต่างถิ่น

(2) สมาชิกกองทุนสามารถพัฒนาอาชีพเพิ่มความชำนาญ และสามารถถ่าย

ทอดความรู้ให้คนรุ่นหลังได้

(3) มีเงินทุนสะสมของหมู่บ้าน

ปัจจัยด้านลบ

สมาชิกบางรายไม่พึงพอใจในการอนุมัติเงินกู้ ของคณะกรรมการกองทุนซึ่ง
อนุมัติให้เงินกู้ได้จำนวนน้อยกว่าที่บอกไว้ ก่อให้เกิดความไม่พอใจในการทำงานของคณะ
กรรมการกองทุน จึงไม่ค่อยให้ความร่วมมือในการจัดเวทีประชุม

3) เพื่อให้กระบวนการการทำสารนิพนธ์เป็นกระบวนการสร้างเครือข่ายองค์การเพื่อ
การเรียนรู้ มีความเชื่อมโยงระหว่างกัน ภายในชุมชนท้องถิ่น ระดับหมู่บ้าน ระดับตำบล
ระดับประเทศ พบว่าในหมู่บ้านมีและมีหน่วยงานต่างๆ ให้การส่งเสริมและพัฒนาการเรียนรู้
การดำเนินกิจการ และการเรียนรู้ระดับท้องถิ่น ตำบล ประเทศ

4) เพื่อให้ได้ตัวชี้วัดความเข้มแข็งของชุมชนในทัศนะของประชาชนพื้นที่ เป้าหมาย
และเพื่อทราบข้อมูลระดับความเข้มแข็งของชุมชน ตามตัวชี้วัดที่ทางกองทุนหมู่บ้านและชุมชน
เมืองกำหนด

ความเข้มแข็งของชุมชนตามที่กองทุนหมู่บ้านถ้ำมั่งกรทอง โดยการสุ่ม 39 ครัวเรือน
ใน 79 ครัวเรือน

ตารางที่ 4.8 ความเข้มแข็งของชุมชนกองทุนหมู่บ้านถ้ำมั่งกรทอง หมู่ที่ 11

ตัวชี้วัด	เกณฑ์ใช้วัด	จำนวน	ร้อยละ
1.สมาชิกในชุมชนมีความสามัคคี	() มาก (✓) ปานกลาง () น้อย	30	60
2.สมาชิกในชุมชนมีความซื่อสัตย์	() มาก (✓) ปานกลาง () น้อย	25	50
3.ชุมชนยกย่องคนทำความดี	(✓) มาก () ปานกลาง () น้อย	20	40
4.สมาชิกในชุมชนมีการช่วยเหลือซึ่งกัน และกัน	(✓) มาก () ปานกลาง () น้อย	30	60
5.สมาชิกในชุมชนมีโอกาสดหาความรู้เพิ่ม	(✓) มาก () ปานกลาง () น้อย	12	100

ตารางที่ 4.8 ความเข้มแข็งของชุมชนกองทุนหมู่บ้านถ้ำมั่งกรทอง หมู่ที่ 11(ต่อ)

ตัวชี้วัด	เกณฑ์ชี้วัด	จำนวน	ร้อยละ
6.สมาชิกในชุมชนมีอาชีพสามารถเลี้ยงครอบครัวได้	จากปีก่อนมี.....79.....ครอบครัว () เพิ่มขึ้นเป็น.....ครอบครัว () ลดลงเหลือ.....ครอบครัว(✓)เท่าเดิม	30	60
7.ครอบครัวในชุมชนมีความอบอุ่นอยู่พร้อมหน้ารักใคร่ปรองดองกัน	จากปีก่อนมี.....79.....กลุ่ม () เพิ่มขึ้นเป็น.....ครอบครัว () ลดลงเหลือ.....ครอบครัว(✓)เท่าเดิม	30	60
8.ในชุมชนมีการรวมตัวกลุ่มองค์กรประชาชน	จากปีก่อนมี.....2.....กลุ่ม () เพิ่มขึ้นเป็น.....ครอบครัว () ลดลงเหลือ.....ครอบครัว(✓)เท่าเดิม	2	
9.ในชุมชนมีการรับฟังความคิดเห็นของสมาชิกชุมชนเป็นประจำ โดยการประชุมหรือเสวนา	(✓) มาก () ปานกลาง () น้อย		60
10.ในชุมชนมีการช่วยเหลือ เด็ก สตรี คนชรา คนพิการ	จากปีก่อนมี.....3.....กลุ่ม () เพิ่มขึ้นเป็น.....ครอบครัว () ลดลงเหลือ.....ครอบครัว(✓)เท่าเดิม	3	
11.ในชุมชนมีผู้นำที่มีคุณธรรม ยุติธรรม	(✓) ใช่ () ไม่ใช่ () ไม่แน่ใจ		100
12.ในชุมชนสามารถร่วมกันแก้ปัญหาขอชุมชนได้ โดยมีแผนงานที่คิดโดยสมาชิกในชุมชน	(✓) ใช่ () ไม่ใช่		100
			100

จากตาราง ความเข้มแข็งของชุมชนจะเห็นว่า

- (1) ความสามัคคีในชุมชนมีความสามัคคีปานกลางซึ่งคิดเป็นร้อยละได้ 60 ของการสุ่มตัวอย่าง
- (2) ความซื่อสัตย์ สมาชิกในชุมชนมีความซื่อสัตย์ปานกลางซึ่งคิดเป็นร้อยละได้ 50 ของการสุ่มตัวอย่าง
- (3) ยกย่องคนทำดี จะเห็นได้ว่าชุมชนมีการยกย่องคนทำดีมาก คิดเป็นร้อยละได้ 40 และปานกลางคิดเป็นร้อยละได้ 20 จากการสุ่มตัวอย่าง

- (4) การช่วยเหลือซึ่งกันและกัน สมาชิกในชุมชนมีการช่วยเหลือซึ่งกัน และกันมากซึ่งคิดเป็นร้อยละได้ 60ของการสุ่มตัวอย่าง
- (5) สมาชิกในชุมชนมีโอกาสหาความรู้เพิ่มเติม คิดเป็นร้อยละได้ 100 คือ 12 ครั้งต่อปี
- (6) สมาชิกในชุมชนสามารถเลี้ยงครอบครัวได้ มีจำนวนเท่าเดิมจากการสำรวจครั้งแรก คือ จำนวน 79 ครอบครัว
- (7) ครอบครัวในชุมชนมีความอบอุ่นอยู่กับพร้อมหน้ารักใคร่ปรองดองกัน มีจำนวนเท่าเดิมจากการสำรวจในครั้งแรก คือ จำนวน 79 ครอบครัว
- (8) ในชุมชนมีการรวมตัวกลุ่มองค์กรประชาชน มีจำนวนเท่าเดิมคือ 2 กลุ่ม
- (9) ชุมชนมีการรับฟังความคิดเห็น ชุมชนมีการรับฟังความคิดเห็นกับปานกลางเมื่อคิดเป็นร้อยละได้ 60 ของการสุ่มตัวอย่าง
- (10) ในชุมชนมีการช่วยเหลือเด็ก สตรี คนชรา จำนวน 3 คน
- (11) ในชุมชนมีผู้นำที่มีความยุติธรรม ซึ่งคิดเป็นร้อยละ 100
- (12) ในชุมชนสามารถร่วมกันแก้ปัญหาของชุมชนได้ ซึ่งคิดเป็นร้อยละ 100
- ซึ่งเมื่อดูจากตารางจะเห็นได้ว่าสมาชิกในชุมชนบ้านถ้ำมั่งกรทอง หมู่ที่ 11 ความเข้มแข็งในระดับปานกลางซึ่งอยู่ในเกณฑ์ที่ดีที่สามารถรวมตัวกันเพื่อประกอบกิจการกันได้

บทที่ 5

สรุป อภิปรายและข้อเสนอแนะ

จากการติดตามผลการประเมินโครงการกองทุนหมู่บ้าน บ้านถ้ำมั่งกรทอง หมู่ที่ 11 ตำบลวังโรงใหญ่ อำเภอสีคิ้ว จังหวัดนครราชสีมาสรุปได้ดังต่อไปนี้

5.1 สรุปและอภิปรายผล

5.1.1 สรุป

1) วัตถุประสงค์ของการประเมินโครงการ

1. เพื่อทราบกระบวนการดำเนินงานของกองทุนหมู่บ้านและชุมชนเมืองแห่งชาติบรรลุเป้าหมายอย่างน้อยเพียงใด ในด้านต่างๆ ดังนี้

1.1 ท้องถิ่นชุมชนมีกองทุนหมุนเวียนเพื่อพัฒนาอาชีพ สร้างงาน สร้างรายได้ หรือสวัสดิภาพของสมาชิก

1.2 ท้องถิ่นมีความสามารถในการบริหารจัดการกองทุน

1.3 ท้องถิ่นชุมชนมีกระบวนการพึ่งพาตนเอง โดยการเรียนรู้และคิดริเริ่มเพื่อแก้ปัญหาของตนเอง มีกาสรสร้างศักยภาพของตนเอง และมีการสร้างเศรษฐกิจแบบพอเพียง

1.4 เศรษฐกิจระดับรากฐานของประเทศได้รับการกระตุ้น และมีภูมิคุ้มกันกับทั้งสังคม

1.5 ประชาชนในท้องถิ่นมีศักยภาพและมีความเข้มแข็งด้านเศรษฐกิจและสังคม

2. เพื่อทราบว่าปัจจัยด้านบวกและปัจจัยด้านลบ ที่ส่งเสริมและขัดขวางการบรรลุเป้าหมายดังกล่าวมีอะไรบ้าง

3. เพื่อให้กระบวนการทำสารนิพนธ์ เป็นกระบวนการสร้างเครือข่ายองค์กรเพื่อการเรียนรู้ มีความเชื่อมโยงระหว่างกัน ภายในชุมชนท้องถิ่น ระดับหมู่บ้าน ระดับตำบล และระดับบุคคล

4. เพื่อให้ได้ตัวชี้วัดความเข้มแข็งในทัศนะของประชาชน พื้นที่เป้าหมาย และเพื่อทราบข้อมูลระดับความเข้มแข็งของบุคคล ตามตัวชี้วัดที่ทางกองทุนหมู่บ้านและชุมชนเมืองกำหนด

2. วิธีดำเนินการ

วิธีดำเนินการประเมินโครงการกองทุนหมู่บ้านและชุมชนเมืองมีขั้นตอนดังต่อไปนี้

- 1) ศึกษาให้เข้าใจเป้าหมายของกองทุนหมู่บ้านและชุมชนเมือง
 - 2) ศึกษาสภาพการดำเนินงานของกองทุนหมู่บ้านในชุมชนท้องถิ่นที่ผู้ทำสารนิพนธ์ปฏิบัติงาน
 - 3) ใช้ชีพชีพอเนลวิเคราะห์กองทุนหมู่บ้านถ้ำมังกรทอง หมู่ที่ 11 ต.วังโรงใหญ่ อำเภอสีคิ้ว จังหวัดนครราชสีมา และกำหนดตัวบ่งชี้ตลอดจนตัวแปรที่จะทำการเก็บข้อมูล
 - 4) เก็บรวบรวมข้อมูล โดยอาศัยข้อมูลบางส่วนจากแบบ บร. บางส่วนทำการเก็บข้อมูลเพิ่มเติม
 - 5) ประมวลผลสังเคราะห์ข้อมูลตามประเด็นที่จะต้องเขียนในบทที่ 3 และบทที่ 4
 - 6) ลงมือเขียนบทที่ 1,2,3,4,5 บรรณานุกรม และภาคผนวก
- ## 3. ผลการดำเนินการ ผลการศึกษาครั้งนี้จะได้ประโยชน์ดังนี้

- 1) ได้รับทราบและมีความรู้ความเข้าใจเกี่ยวกับการดำเนินงานและกระบวนการจัดการกองทุนหมู่บ้านและชุมชนเมือง
- 2) ได้ทราบและมีความรู้ ความเข้าใจปัจจัยต่างๆ ที่เป็นอุปสรรคและสนับสนุนการดำเนินงานของกองทุน
- 3) ได้ตัวชี้วัดความเข้มแข็งของการบริหารการพัฒนาเกี่ยวกับกองทุนหมู่บ้านและชุมชนเมืองและแนวทางวัดความสำเร็จในโครงการพัฒนาต่าง ๆ ระดับหมู่บ้านและชุมชนเมือง
- 4) ได้ทราบว่ากองทุนหมู่บ้าน หมู่บ้านละ 1 ล้านบาทจะยังคงอยู่หรือไม่ ได้ทราบว่าเงินกองทุนหมุนเวียนเพื่อพัฒนาอาชีพสร้างงาน สร้างรายได้ จริงหรือไม่

5.1.2 อภิปรายผล

1. สรุปวัตถุประสงค์ของกองทุนหมู่บ้านถ้ำมังกรทอง

การดำเนินการประเมินโครงการกองทุนหมู่บ้านถ้ำมังกรทอง ยังไม่สามารถสรุปได้ว่าบรรลุวัตถุประสงค์หรือไม่ เนื่องจากยังไม่ครบกำหนดการรับชำระคืนภายในระยะเวลา 1 ปี

การเกิดกองทุนพบว่า กองทุนหมู่บ้านถ้ำมังกรทองเกิดจากความร่วมมือของคนในชุมชนแต่ยังไม่มีแนวโน้มที่คนในชุมชนจะมีส่วนร่วมมากขึ้น การบริหารกองทุนยังไม่มี การชำระคืน เป็นผลให้การจัดโครงสร้างองค์กรไม่ชัดเจนอีกทั้งยังไม่ก่อให้เกิดการเรียนรู้ การพึ่งตนเองยังต้องอาศัยความร่วมมือจากชุมชนภายนอกอยู่ การสร้างภูมิคุ้มกันทางเศรษฐกิจ และสังคม พบ

พบว่าคนในชุมชนกองทุนหมู่บ้านถ้ำมังกรทองมี การรวมตัวในการประกอบอาชีพ เช่น กลุ่ม เลี้ยงวัว เลี้ยงเป็ด เป็นต้น แต่ระบบการทำงานเป็นแบบครอบครัวเพราะขาดที่ทำกรกลุ่ม ศักยภาพ และความเข้มแข็งของชุมชนพบว่า คนในชุมชนกองทุนหมู่บ้านถ้ำมังกรทองมีความสามัคคีเอื้อเฟื้อ เพื่อแผ้วช่วยเหลือพึ่งพาซึ่งกันและกัน แต่ยังคงขาดประสิทธิภาพในการจัดการกองทุนให้อยู่อย่างยั่งยืน ได้ต่อไปหรือไม่เนื่องจากยังไม่มีผลผลิต และรายได้จากเงินกู้ที่นำไปดำเนินตามโครงการที่ขอกู้

2. ปัจจัยที่ก่อให้เกิดผลด้านบวกและด้านลบ

ปัจจัยด้านบวก

1) การมีการจ้างงานในหมู่บ้าน ไม่ต้องออกไปทำงานต่างถิ่น

2) สมาชิกกองทุนสามารถพัฒนาอาชีพเพิ่มความชำนาญ และสามารถถ่ายทอดความรู้ให้คนรุ่นหลังได้

3) มีเงินทุนสะสมของหมู่บ้าน

ปัจจัยด้านลบ

สมาชิกบางรายไม่พึงพอใจในการอนุมัติเงินกู้ ของคณะกรรมการกองทุนซึ่ง อนุมัติให้เงินกู้ได้จำนวนน้อยกว่าที่บอกรไว้ ก่อให้เกิดความไม่พอใจในการทำงานของคณะกรรมการกองทุน จึงไม่ค่อยให้ความร่วมมือในการจัดเวทีประชุม

3. ตัวชี้วัดความเข้มแข็งของชุมชนในทัศนะของประชาชนในพื้นที่เป้าหมาย

คนในท้องถิ่นรู้หน้าที่ของตนเองมีการรวมกลุ่มจัดประเพณีต่างๆบ่งบอกถึงความ สามัคคีกลมเกลียวภายในหมู่บ้านมีการรวมกลุ่มกัน เช่น กลุ่มเลี้ยงเป็ด กลุ่มเลี้ยงวัว และกลุ่ม ออมทรัพย์ ชาวบ้านให้ความร่วมมือ เมื่อผู้นำท้องถิ่นขอความร่วมมือในโอกาสต่าง ๆ เช่น การร่วมทำบุญประเพณี การช่วยกันดูแลแหล่งน้ำสาธารณะ ดูแลความสะอาดในบริเวณหมู่บ้าน หรือการออกแรงซ่อมแซมวัด เป็นต้น

4. ผลโดยตรงและผลกระทบต่างๆ คือ

1) ผลโดยตรง (Immediate result) สมาชิกที่กู้เงินกองทุนหมู่บ้านได้นำเงินกู้ ไปประกอบอาชีพ สามารถสร้างงาน สร้างรายได้ ทำให้มีรายได้ใช้ภายในครอบครัว

2) ผลกระทบโดยตรง (Direct Impact) สมาชิกมีงานทำ มีรายได้ ส่งผลให้ มีการกระตุ้นเศรษฐกิจระดับหมู่บ้าน

3) ผลกระทบโดยอ้อม (Indirect Impact) ประชาชนมีแบบแผนในการดำเนิน ชีวิต และมีแนวทางการประกอบอาชีพที่เป็นระบบ วิถีชีวิตการทำงานในชุมชน เปลี่ยนแปลงใน ทางที่พึงประสงค์ เช่น สวัสดิภาพในการดำรงชีวิตดีขึ้น สุขภาพทางจิตและทางกายดีขึ้น ส่งผลก่อให้เกิดความกินดีอยู่ดีขึ้น

5.2 ข้อเสนอแนะ

ข้อเสนอแนะการปรับปรุงแก้ไขระเบียบข้อบังคับกองทุนหมู่บ้านถ้ำมังกรทอง

ข้อเสนอแนะที่ 1 หมวดยกการเงิน ในเรื่องของอัตราดอกเบี้ย ที่มากเกินไป คือ ร้อยละ 12 บาท/ปี ควรมีการลดดอกเบี้ย เพราะเมื่อเทียบกับหมู่บ้านอื่นอัตราดอกเบี้ยเพียงร้อยละ 6 บาท/ปี เท่านั้น

ข้อเสนอแนะที่ 2 หมวดยกการเงิน ควรมีระยะเวลาการนำส่งเงินต้นคืน เป็น 1-2 ปี เพื่อให้สมาชิกได้ดำเนินการในช่วงเวลาหนึ่ง เพื่อให้สมาชิกผู้กู้มีผลกำไรในเงินที่กู้มาและมีทุนสำรองที่เหลือจากการหักเงินคืนกองทุนทั้งต้นทั้งดอก

ข้อเสนอแนะการบริหารจัดการกองทุนหมู่บ้าน บ้านถ้ำมังกรทอง

ข้อเสนอแนะที่ 1 คณะกรรมการกองทุนควรมีการจัดการประชุมให้ได้ตามที่มติดินที่ประชุม คือ 1 เดือน/ครั้ง เพื่อติดตามประเมินผลโครงการและทราบผลการดำเนินงาน

ข้อเสนอแนะที่ 2 สมาชิกกองทุนทำกิจกรรมเดียวกัน ควรมีการพบแลกเปลี่ยนความคิดเห็น และถ่ายทอดความรู้ใหม่ๆ ให้กับสมาชิกในกลุ่มที่ยังขาดประสบการณ์

ข้อเสนอแนะที่ 3 ควรมีการบริหารจัดการวางแผน การใช้จ่ายเงินให้ถูกต้องของสมาชิก โดยการหาบุคคลตัวอย่างในกลุ่มสมาชิกที่สามารถเป็นแกนนำ ในเรื่องการบริหารการเงินให้ประสบความสำเร็จ และควรมีการวางแผนการใช้จ่ายเงินในปีต่อไป หรือหาบุคคลที่มีความรู้ในการจัดการมาอบรมให้แก่สมาชิกที่ยังไม่มีความรู้ในเรื่องการบริหารเงินกองทุน

ข้อเสนอแนะที่ 4 คณะกรรมการกองทุนควรมีทักษะและความรู้ความสามารถ เพื่อให้เกิดการบริหารจัดการให้มีประสิทธิภาพสูงสุด

ข้อเสนอแนะที่ 5 มีการพัฒนาวิธีการทำงานที่ดีที่สุด โดยการใช้คนให้ตรงกับงาน เพื่อความสำเร็จของงาน

ข้อเสนอแนะการนำเงินไปพัฒนากิจกรรมอาชีพของสมาชิกกองทุน

ข้อเสนอแนะที่ 1 ควรจัดประชุมและอบรมการอาชีพใหม่ๆแก่สมาชิก โดยคณะกรรมการกองทุนเป็นผู้จัดร่วมกับวิทยากรที่มีความรู้จากหน่วยงานต่างๆ ทั้งภาครัฐและเอกชน

ข้อเสนอแนะที่ 2 ควรมีการตรวจสอบโครงการอย่างจริงจังเพื่อกระตุ้นสมาชิกให้นำเงินกองทุนไปดำเนินการ ตามที่ตนได้ตั้งโครงการไว้ในการดำเนินการตามกิจกรรมของตนเองอย่างจริงจังถึงแม้จะไม่ตรงตามวัตถุประสงค์ก็ตาม

ข้อเสนอแนะสำหรับการศึกษาค้นคว้าหรือการวิจัยต่อไป

- 1) โครงการเพิ่มประสิทธิภาพการบริหารจัดการกองทุนหมู่บ้านและชุมชนเมือง มีระยะเวลาการดำเนินการไม่เพียงพอต่อการหาข้อมูลเพื่อประเมินโครงการทำให้ข้อมูลไม่สมบูรณ์
- 2) ควรมีหน่วยงานที่เกี่ยวข้องเข้ามาแนะนำชาวบ้าน โดยมีบัณฑิตเข้าไปช่วยเหลือเสริมการพัฒนา และติดตามประเมินผล ตลอดจนการดำเนินงานให้มีประสิทธิภาพ

บรรณานุกรม

- กระทรวงศึกษาธิการ, สำนักงานมาตรฐานการศึกษา. 2545. **ชุดวิชาการประเมินเพื่อพัฒนา. ชุดการเรียนรู้ด้วยตนเอง.** นครราชสีมา : ทัศนทองการพิมพ์.
- กระทรวงศึกษาธิการ, สำนักงานมาตรฐานการศึกษา. 2545. **ชุดวิชาการวิจัยชุมชน. ชุดการเรียนรู้ด้วยตนเอง.** นนทบุรี : เอส.อาร์.พรินติ้ง แมส โปรดักส์.
- กระทรวงศึกษาธิการ, สำนักงานมาตรฐานการศึกษา. 2545. **ชุดวิชาสารนิพนธ์. ชุดการเรียนรู้ด้วยตนเอง.** นนทบุรี : เอส.อาร์.พรินติ้ง แมส โปรดักส์.
- คณะกรรมการกองทุนหมู่บ้านและชุมชนเมืองแห่งชาติ, สำนักงาน. 2545. **คู่มือการทำบัญชีและรายงานสำหรับกองทุนหมู่บ้านและชุมชนเมือง.** กรุงเทพฯ : สหมิตรพรินติ้ง.
- คณะกรรมการกองทุนหมู่บ้านและชุมชนเมืองแห่งชาติ, สำนักงาน. 2544. **คู่มือสำหรับประชาชนเพื่อเตรียมการจัดตั้งและดำเนินงานกองทุนหมู่บ้านและชุมชนเมือง.** กรุงเทพฯ : โรงพิมพ์คุรุสภาลาดพร้าว.
- คณะกรรมการกองทุนหมู่บ้านและชุมชนเมืองแห่งชาติ, สำนักงาน. 2544. **ระเบียบสำนักนายกรัฐมนตรีว่าด้วยคณะกรรมการกองทุนหมู่บ้านและชุมชนเมืองแห่งชาติ พ.ศ.2544 ว่าด้วยคณะกรรมการกองทุนหมู่บ้านและชุมชนเมืองแห่งชาติ พ.ศ.2544 และแก้ไขเพิ่มเติม (ฉบับที่ 2) พ.ศ.2544.** สำนักเลขาธิการนายกรัฐมนตรี.
- มหาวิทยาลัยเทคโนโลยีสุรนารี. 2544. **คู่มือนักศึกษาหลักสูตรประกาศนียบัตรบัณฑิตการจัดการและการประเมินโครงการ.** นครราชสีมา : มหาวิทยาลัยเทคโนโลยีสุรนารี.
- มัลลิกา สังข์สนิท. 2544. **รวมบทความทางการประเมินโครงการ.** พิมพ์ครั้งที่ 6. หน้าที่ 221-234. กรุงเทพฯ : จุฬาลงกรณ์มหาวิทยาลัย.
- มหาวิทยาลัยเทคโนโลยีสุรนารี, คณะทำงานเพื่อเพิ่มสัมฤทธิ์ผลงานนิเทศงานนักศึกษา. 2545. **คู่มือการจัดเก็บข้อมูล บร.1 -12.** นครราชสีมา : มหาวิทยาลัยเทคโนโลยีสุรนารี.
- มหาวิทยาลัยเทคโนโลยีสุรนารี, สำนักวิชาเทคโนโลยีสังคม. 2545. **ชุดวิชาสารนิพนธ์. เอกสารเพิ่มเติมประกอบชุดการเรียนรู้ด้วยตนเอง.** นครราชสีมา : มหาวิทยาลัยเทคโนโลยีสุรนารี.